

Profil TRIADA

Nr ref A04476

Ref. arch B4476

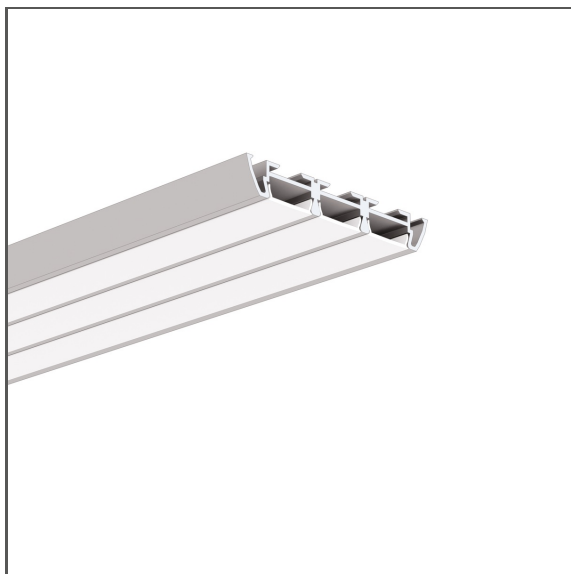

- Duża wydajność świecenia
- Gładkie ścianki profilu
- Szeroka gama akcesoriów
- Mały promień gięcia

PRZEZNACZENIE PRODUKTU

- oświetlenie główne i funkcyjne

MONTAŻ

- w podwieszeniu lub do powierzchni, za pomocą dedykowanej listwy montażowej, dedykowanych akcesoriów lub odpowiednio dobranych wkrętów
- możliwość łatwego łączenia w ciągi i systemy

INFORMACJE DODATKOWE

- standardowe długości profili oraz osłon KLUŚ: 1000 mm (tolerancja $\pm 1,5$ mm) oraz 2005 mm / 3010 mm (tolerancja +5 mm); dla wybranych osłon 6050 mm, 10050 mm (tolerancja +5 mm)
- wybierając inną długość profili / osłon niż dostępna w standardzie należy dodatkowo wybrać usługę cięcia w firmie KLUŚ

RYSUNEK TECHNICZNY

1:2

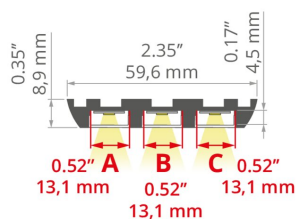

SPECYFIKACJA TECHNICZNA

Materiał	aluminium
Kolor	■ srebrny anodowany
Możliwe IP oprawy	20, 67
Możliwe kształty oprawy	liniowy, wielokątny
Przekrój profilu	prostokątny
Szerokość	59.6 mm
Wysokość	8.9 mm
Szerokość klejenia LED A	13.1 mm
Szerokość klejenia LED B	13.1 mm
Szerokość klejenia LED C	13.1 mm
Liczba pasków LED A (szerokość 8 mm)	1
Liczba pasków LED B (szerokość 8 mm)	1
Liczba pasków LED C (szerokość 8 mm)	1
Możliwość gięcia	tak
Minimalny promień zewnętrzny	200 mm
Minimalny promień wewnętrzny	200 mm
Typ budynku	Obiekt komercyjny, Obiekt kulturalny/rozrywkowy

Długość	Ref
1000 mm	A04476A_1 B4476ANODA_1
2005 mm	A04476A_2 B4476ANODA_2
3010 mm	A04476A_3 B4476ANODA_3

Profil TRIADA

Nr ref A04476

Ref. arch B4476

Przestrzeń	przestrzeń przemysłowa i techniczna, witryny i wystawy, inne
Osłona docinana jest na długość profilu	tak
Możliwość łatwego łączenia w ciąg	tak
Wyprowadzenie przewodu od spodu	tak

PRZYKŁADOWE REALIZACJE

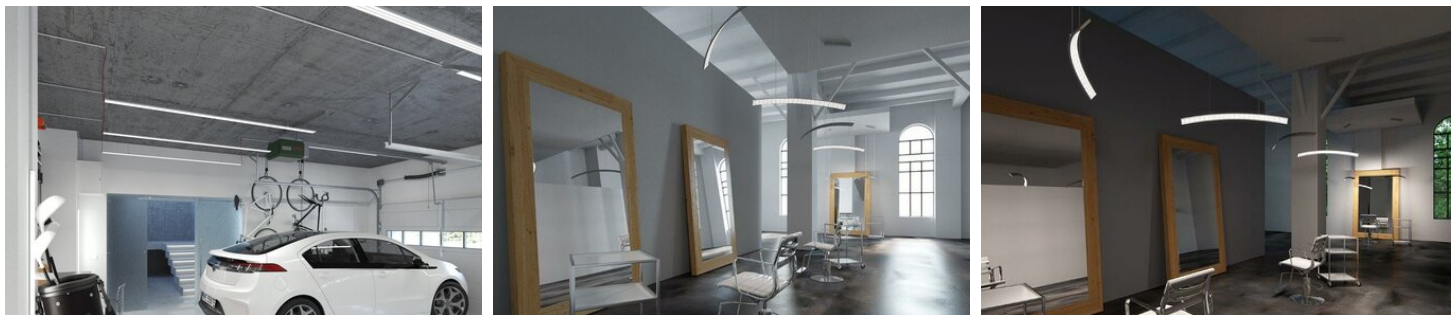

PROFILE POWIĄZANE > PROFILE TECHNICZNE

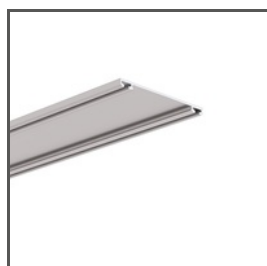



TETRA-43
A04478
Ref. arch W4476



TETRA-78
A04508
Ref. arch W4508

POWIĄZANE AKCESORIA > OSŁONY

NAZWA	MATERIAŁ	PRZEPUSZCZALNOŚĆ	KOLOR	NR REF
KA-PRO-12		74 %	<input type="checkbox"/> mleczny	B17066M 17066
		94 %	<input checked="" type="checkbox"/> przezroczysty	B17066T 17067
KA-12		69 %	<input type="checkbox"/> mleczny	B17078M 17078
		94 %	<input checked="" type="checkbox"/> przezroczysty	B17078T 17079
HS-12		73 %	<input type="checkbox"/> mleczny	B17201M 00157
		94 %	<input checked="" type="checkbox"/> przezroczysty	B17201T 00158

Profil TRIADA

Nr ref A04476

Ref. arch B4476

POWIĄZANE AKCESORIA > ZAŚLEPKI

NAZWA	MATERIAŁ	KOLOR	NR REF
TRIADA	PP	szary	C24056C02 0090
		srebrny	C24056L01 24056

POWIĄZANE AKCESORIA > LED

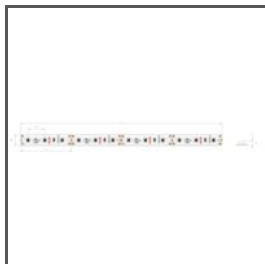

K-1210-12V
K-1210-12
Ref. arch K-1210-12V



K-1275-12V
K-1275-12
Ref. arch K-1275-12V



WP-K-1220-12V
KWP-1220-12
Ref. arch WP-K-1220-12V

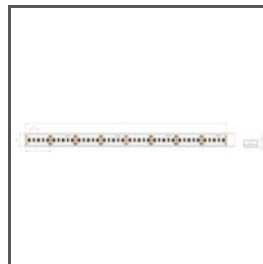

WP-K-1275-12V
KWP-1275-12
Ref. arch WP-K-1275-12V



WP-K-1220-IP65-12V
_błąd
Ref. arch WP-K-1220-IP65-12V

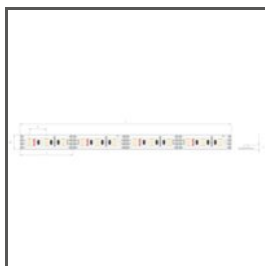

K-1275-RGB-12V
K-RGB-1275-12
Ref. arch K-1275-RGB-12V

POWIĄZANE AKCESORIA > LED > BIAŁE MONO



WP-K-1910-HD-IP65-24V
KWP-GHD-1910-24
Ref. arch WP-K-1910HDIP6524V



K-2400-24
K-2400-24



K-1440-24V
K-1440-24
Ref. arch K-1440-24V

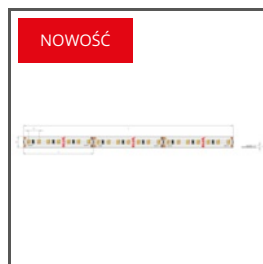

K-0960-24V
K-0960-24
Ref. arch K-0960-24V

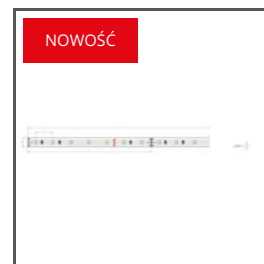

K-0480-24V
K-0480-24
Ref. arch K-0480-24V

Profil TRIADA

Nr ref A04476

Ref. arch B4476



K-0530-HD-24V
K-HD-0530-24
Ref. arch K-0530-HD-24V



WP-K-1220-IP65-24V
KWP-1220-IP65-24
Ref. arch WP-K-1220-IP65-24V



WP-K-1640-HD-IP65-24V
KWP-GHD-1640-24
Ref. arch WP-K-1640-HD-IP65-24V



WP-K-1440-24V
KWP-1440-24
Ref. arch WP-K-1440-24V

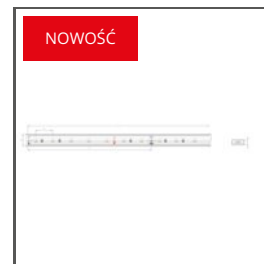

WP-K-0480-24V
KWP-0480-24
Ref. arch WP-K-0480-24V

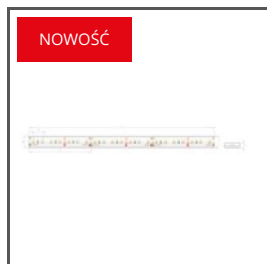

WP-K-0960-24V
KWP-0960-24
Ref. arch WP-K-0960-24V

POWIĄZANE AKCESORIA > LED > CRI 95+



WP-K-CR-1210-24V
KWP-CR-1210-24
Ref. arch WP-K-CR-1210-24V



WP-K-CR-1220-24V
KWP-CR-1220-24
Ref. arch WP-K-CR-1220-24V



WP-K-CR-1275-24V
KWP-CR-1275-24
Ref. arch WP-K-CR-1275-24V

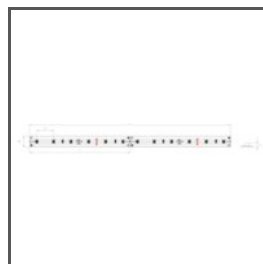

K-CR-1210-24V
K-CR-1210-24
Ref. arch K-CR-1210-24V

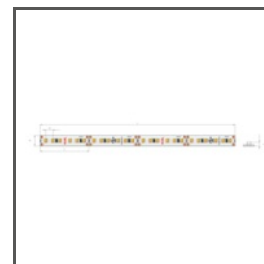

K-CR-1220-24V
K-CR-1220-24
Ref. arch K-CR-1220-24V

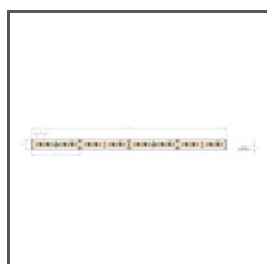

K-CR-1275-24V
K-CR-1275-24
Ref. arch K-CR-1275-24V

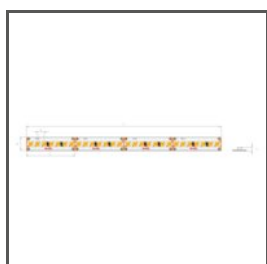

K-CR-1820-HD-24V
K-CRHD-1820-24
Ref. arch K-CR-1820-HD-24V

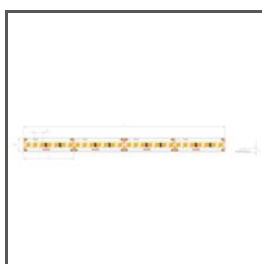

K-CR-1910-HD-24V
K-CRHD-1910-24
Ref. arch K-CR-1910-HD-24V

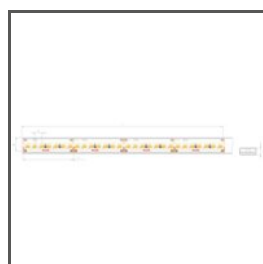

WP-K-CR-1820-HD-24V
WPKCR1820HD24
Ref. arch WPKCR1820HD24V



WP-K-CR-1910-HD-24V
WPK-CRHD-1910-24
Ref. arch WPK-CR-1910-HD-24V

POWIĄZANE AKCESORIA > LED > RGB / RGB-W / RGB-CTT



K-1530-RGB+W-24V
K-RGBW-1530-24
Ref. arch K-1530-RGB+W-24V



K-1920-120-RGB-24V
K-RGB-1920-120-24
Ref. arch K-1920-120-RGB-24V

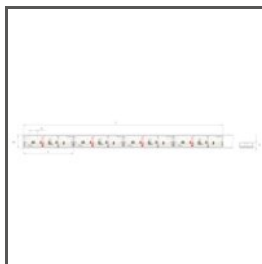

WP-K-1920-120-RGB-24V
KWP-1920-120-RGB-24
Ref. arch WP-K-1920-120-RGB-24V

POWIĄZANE AKCESORIA > LED > REGULACJA TEMPERATURY BARWOWEJ



K-27/50-1440-24V
K-27/50-1440-24

POWIĄZANE AKCESORIA > LED > WYSOKA SKUTECZNOŚĆ ŚWIETLNA

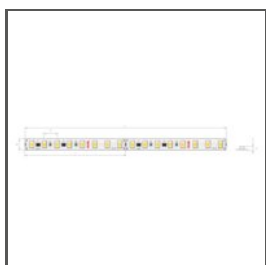

K-HE-0480-HD-24V
K-HEHD-0480-24
Ref. arch K-HE-0480-HD-24V

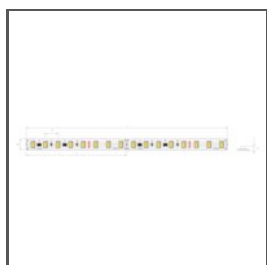

K-HE-0960-HD-24V
K-HEHD-0960-24
Ref. arch K-HE-0960-HD-24V

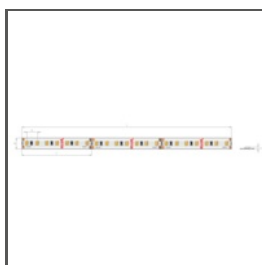

K-HE-1440-HD-24V
K-HEHD-1440-24
Ref. arch K-HE-1440-HD-24V

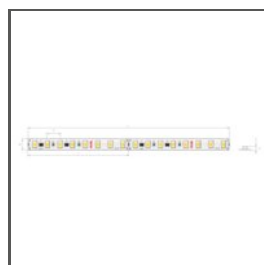

K-HE-1920-HD-24V
K-HEHD-1920-24
Ref. arch K-HE-1920-HD-24V

POWIĄZANE AKCESORIA > INNE AKCESORIA > POZOSTAŁE



DŁAWNICA
6x1,2
C24517C07
Ref. arch 00802

POWIĄZANE AKCESORIA > INNE AKCESORIA > SPRĘŻYNY POWIERZCHNIOWE

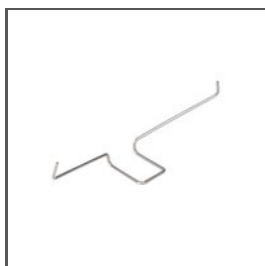

SPRĘŻYNA

TR

C24502N00

Ref. arch 00801

POWIĄZANE AKCESORIA > INNE AKCESORIA > ZABEZPIECZENIA I BLOKADY



BLOKADA

ZD

C28195N00

Ref. arch 42521

POWIĄZANE AKCESORIA > INNE AKCESORIA > ZAWIESZKI I GŁOWICE DO PROFILI PRZEWODNIKOWE



ZAWIESZKA

PUSZ-LIN-ZD

C28164N00, C28164L10,
C28164L07

Ref. arch 42279, 42279L9010,
42279L9005



ZAWIESZKA

PUSZ-PRET-ZD

C28167N00, C28167L10,
C28167L07

Ref. arch 42282, 42282L9010,
42282L9005

POWIĄZANE AKCESORIA > INNE AKCESORIA > ZAWIESZKI I GŁOWICE DO PROFILI STANDARDOWE



ZAWIESZKA

UCHO-ZD

C28193N00

Ref. arch 42513

Profil TRIADA

Nr ref A04476

Ref. arch B4476

POWIĄZANE AKCESORIA > INNE AKCESORIA > ZESTAWY DO PODWIESZEŃ I MOCOWAŃ



ZESTAW MOCOWAŃ

RG-1

C28230P00, C28230P01,
C28230L10, C28230L07

Ref. arch 42647NI, 42647GSS,
42647L9010, 42647L9005

POWIĄZANE AKCESORIA > INNE AKCESORIA > ŁĄCZNIKI



ŁĄCZNIK

ZD-PION-90

C28244N00

Ref. arch 43504



ŁĄCZNIK

ZD-PION-135

C28245N00

Ref. arch 43505