

# Profil STEPUS

Nr ref A18038

Ref. arch 18038

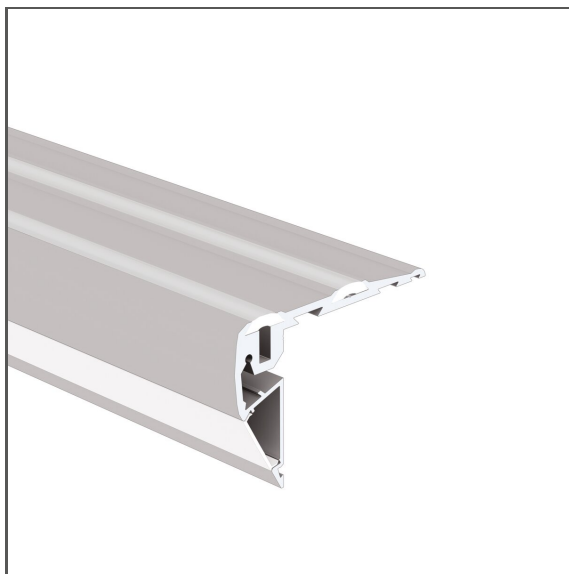

## RYSUNEK TECHNICZNY

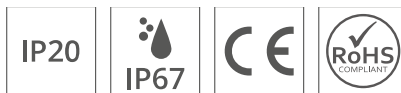
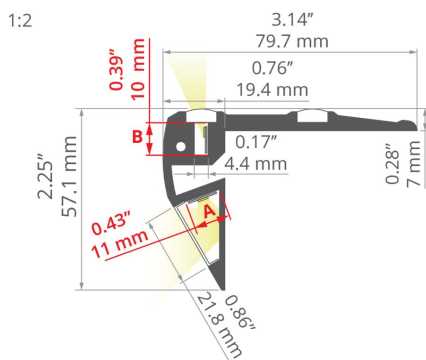

- Do montażu na stopniach schodów
- Zgodny z amerykańską normą ADA
- Elementy antypoślizgowe
- Dwa warianty świecenia
- Duża odporność mechaniczna

## PRZEZNACZENIE PRODUKTU

- oświetlenie ostrzegawcze i zabezpieczenie antypoślizgowe na schodach

## MONTAŻ

- do stopnia, za pomocą odpowiednio dobranych wkrętów

## INFORMACJE DODATKOWE

- standardowe długości profili oraz osłon KLUŚ: 1000 mm (tolerancja  $\pm 1,5$  mm) oraz 2005 mm / 3010 mm (tolerancja +5 mm); dla wybranych osłon 6050 mm, 10050 mm (tolerancja +5 mm)
- wybierając inną długość profili / osłon niż dostępna w standardzie należy dodatkowo wybrać usługę cięcia w firmie KLUŚ

## SPECYFIKACJA TECHNICZNA



Materiał	aluminium
Możliwe IP oprawy	20, 67
Możliwe kształty oprawy	liniowy
Szerokość	79.7 mm
Wysokość	56.1 mm
Szerokość klejenia LED A	11 mm
Szerokość klejenia LED B	10 mm
Liczba pasków LED A (szerokość 8 mm)	1
Z możliwością uzyskania linii światła	tak
Typ budynku	Obiekt komercyjny, Obiekt kulturalny/rozrywkowy, Obiekt horeca
Przestrzeń	schody i poręcze
Oslona docinana jest na długość profilu	tak
Wyrowadzenie przewodu od spodu	tak

Kolor	Długość	Ref
■ srebrny anodowany	1000 mm	A18038A_1 18038ANODA_1
	2005 mm	A18038A_2 18038ANODA_2
	3010 mm	A18038A_3 18038ANODA_3
■ czarny anodowany	1000 mm	A18038A07_1 18038K7_1
	2005 mm	A18038A07_2 18038K7_2
	3010 mm	A18038A07_3 18038K7_3

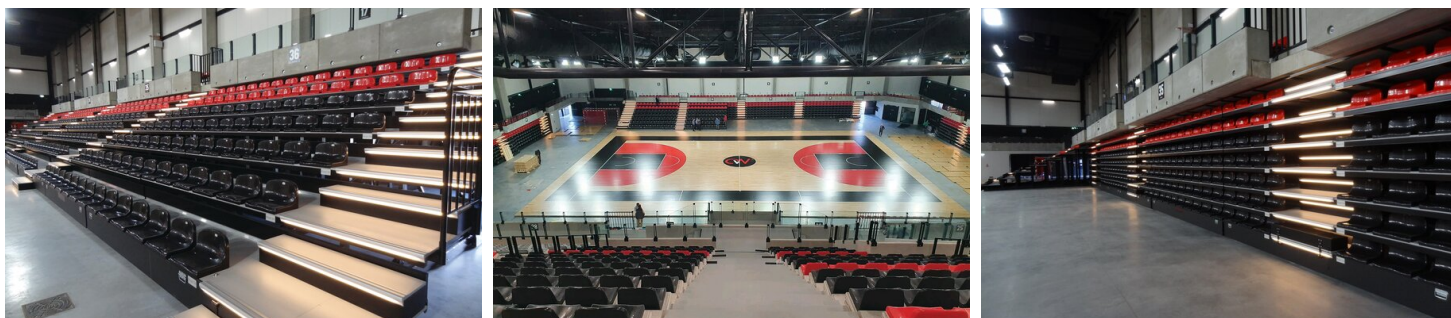

## PRZYKŁADOWE REALIZACJE



## POWIĄZANE AKCESORIA > OSŁONY

NAZWA	MATERIAŁ	PRZEPUSZCZALNOŚĆ	KOLOR	NR REF	
HS-22		PC	73 %	<input type="checkbox"/> mleczny	B17011M 17011
			94 %	<input checked="" type="checkbox"/> przezroczysty	B17011T 17022
LIGER-22		PC	62 %	<input type="checkbox"/> mleczny	B17032M 17032V1
			B17032M 17032V10P		
			39 %	<input checked="" type="checkbox"/> czarny	B17032C 17087
MUN-22		PC	86 %	<input checked="" type="checkbox"/> mrożony	B17042F 17042

## POWIĄZANE AKCESORIA > ZAŚLEPKI

NAZWA	MATERIAŁ	KOLOR	NR REF
STEPUS-L		<input checked="" type="checkbox"/> szary	C28011C02 24229
		<input checked="" type="checkbox"/> czarny	C28011C07 24317
STEPUS-P		<input checked="" type="checkbox"/> szary	C28012C02 24230
		<input checked="" type="checkbox"/> czarny	C28012C07 24318

## POWIĄZANE AKCESORIA > LED > WYSOKA SKUTECZNOŚĆ ŚWIETLNA

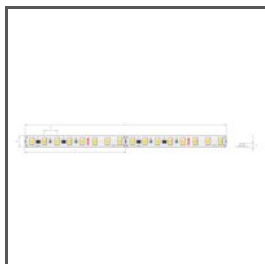

**K-HE-0480-HD-24V**  
K-HEHD-0480-24  
Ref. arch K-HE-0480-HD-24V

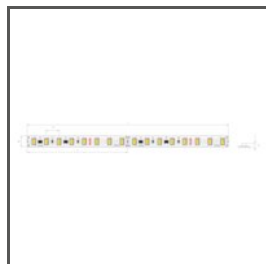

**K-HE-0960-HD-24V**  
K-HEHD-0960-24  
Ref. arch K-HE-0960-HD-24V

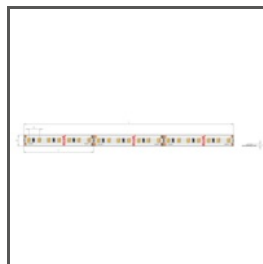

**K-HE-1440-HD-24V**  
K-HEHD-1440-24  
Ref. arch K-HE-1440-HD-24V

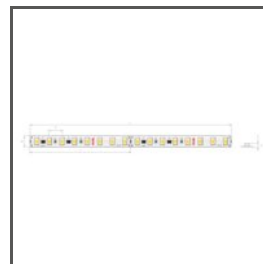

**K-HE-1920-HD-24V**  
K-HEHD-1920-24  
Ref. arch K-HE-1920-HD-24V

## POWIĄZANE AKCESORIA > LED > ŚWIECENIE W BOK

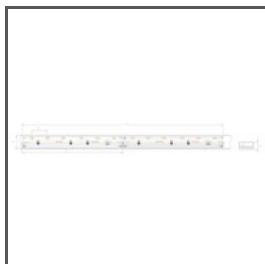

**WP-K-SE-1210-8-24V**  
KWP-SE-1210-24-8  
Ref. arch WP-K-SE-1210-8-24V

## POWIĄZANE AKCESORIA > INNE AKCESORIA > INNE AKCESORIA



**PRZYRZĄD**  
C28063  
Ref. arch 00023

## POWIĄZANE AKCESORIA > INNE AKCESORIA > MASKOWNICE DO PROFILI



**MASKOWNICA**  
**MP-22**  
C28261L01\_0.25,  
C28261L10\_0.25,  
C28261L07\_0.25  
Ref. arch 17167, 17167L9010,  
17167L9005

# Profil STEPUS

Nr ref A18038

Ref. arch 18038

**POWIĄZANE AKCESORIA > INNE AKCESORIA > POZOSTAŁE**



DŁAWNICA

**6,4x3**

C42264C07

Ref. arch 42264

**POWIĄZANE AKCESORIA > INNE AKCESORIA > SZNURY SILIKONOWE**



SZTUR ANTYPOŚLIZGOWY

**14**

C24537C00

Ref. arch 17001