

Profil REGULOR

Nr ref A18068

Ref. arch B468+43

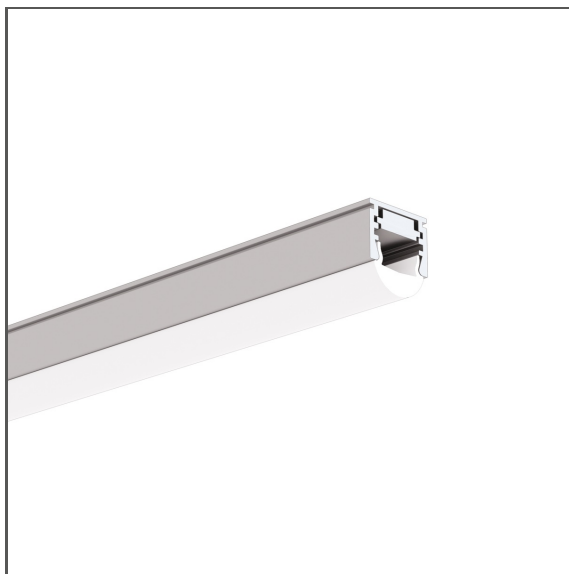

- Regulacja kąta świecenia
- Szeroka gama akcesoriów

PRZEZNACZENIE PRODUKTU

- oświetlenie główne i dekoracyjne

MONTAŻ

- do powierzchni, w podwieszeniu lub we wpustach, za pomocą dedykowanych akcesoriów, odpowiednio dobranych wkrętów, taśmy dwustronnie przylepnej lub klejów montażowych
- łatwy montaż i demontaż "na klik"

INFORMACJE DODATKOWE

- dzięki przestawnej wkładce dla LED, profil można skonfigurować tak by uzyskać kąty świecenia: 10, 30, 45, 60 lub 90 stopni
- standardowe długości profili oraz osłon KLUŚ: 1000 mm (tolerancja $\pm 1,5$ mm) oraz 2005 mm / 3010 mm (tolerancja +5 mm); dla wybranych osłon 6050 mm, 10050 mm (tolerancja +5 mm)
- wybierając inną długość profili / osłon niż dostępna w standardzie należy dodatkowo wybrać usługę cięcia w firmie KLUŚ

RYSUNEK TECHNICZNY

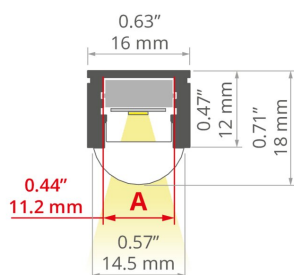

SPECYFIKACJA TECHNICZNA

Materiał	aluminium
Kolor	srebrny anodowany
Możliwe IP oprawy	20, 67
Możliwe kształty oprawy	liniowy
Szerokość	16 mm
Wysokość	12 mm
Szerokość klejenia LED A	11.2 mm
Liczba pasków LED A (szerokość 8 mm)	1
Regulacja szerokości kąta świecenia od	10
Regulacja szerokości kąta świecenia do	90
Typ budynku	Oświetlenie zewnętrzne, Obiekt komercyjny, Obiekt handlowy, Obiekt horeca
Przestrzeń	architektura miejska, oświetlenie fasady, oświetlenie ściany, architektura zielona
Łatwy montaż i demontaż "na klik"	tak
Osłona docinana jest na długość profilu	tak
Wyprowadzenie przewodu przez zaślepkę	tak

Długość	Ref
1000 mm	A18068A_1 B468+43ANODA_1
2005 mm	A18068A_2 B468+43ANODA_2
3010 mm	A18068A_3 B468+43ANODA_3

Profil REGULOR

Nr ref A18068

Ref. arch B468+43

Wyprowadzenie przewodu od spodu

tak

PRZYKŁADOWE REALIZACJE

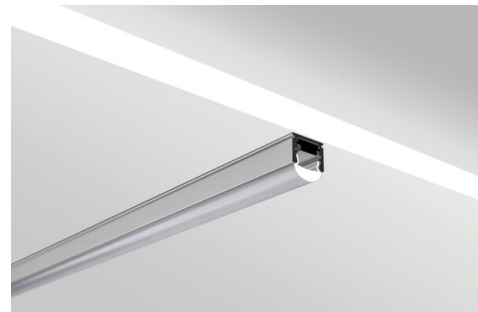

POWIĄZANE AKCESORIA > OSŁONY

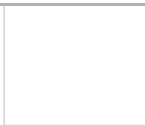
NAZWA	MATERIAŁ	PRZEPUSZCZALNOŚĆ	KOLOR	NR REF	
S		PC	73 %	przezroczysty	B17202T 00220
S-SATYNA		PC	67 %	przezroczysty	B17202S 17111

POWIĄZANE AKCESORIA > ZAŚLEPKI

NAZWA	MATERIAŁ	KOLOR	NR REF	
REGULOR		PP	szary	C20116C02 00310
REGULOR-OTW		PP	szary	C20116C02TW 00313

POWIĄZANE AKCESORIA > LED

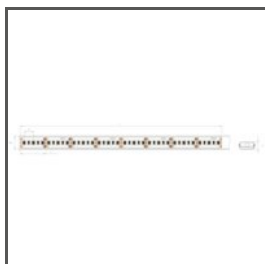

8K-WP-K-1275-12V

_błąd

Ref. arch 8K-WP-K-1275-12V

POWIĄZANE AKCESORIA > LED > WYSOKA SKUTECZNOŚĆ ŚWIETLNA

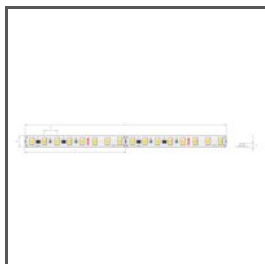

K-HE-0480-HD-24V
K-HEHD-0480-24
Ref. arch K-HE-0480-HD-24V

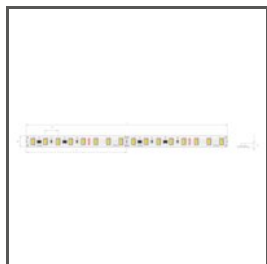

K-HE-0960-HD-24V
K-HEHD-0960-24
Ref. arch K-HE-0960-HD-24V



K-HE-1440-HD-24V
K-HEHD-1440-24
Ref. arch K-HE-1440-HD-24V

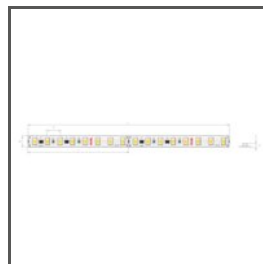

K-HE-1920-HD-24V
K-HEHD-1920-24
Ref. arch K-HE-1920-HD-24V

POWIĄZANE AKCESORIA > INNE AKCESORIA > INNE AKCESORIA



PODSUFITKA
Fi-60mm
C24540

POWIĄZANE AKCESORIA > INNE AKCESORIA > MOCOWNIKI



MOCOWNIK
PDS-STN
C24190N00
Ref. arch 24190



MOCOWNIK
REG-PD-UV
C28055C02
Ref. arch 24270



MOCOWNIK
PL-PDM
C24041C02
Ref. arch 24041



MOCOWNIK
PDS
C24189C02, C24223C10
Ref. arch 24189, 24223



MOCOWNIK
PDS-STN-90G
C24370N00, C24370L07,
C24370L10
Ref. arch 24370, 24370RAL9005,
24370RAL9010



MOCOWNIK
PDS-STN-90D
C24367N00, C24367L07,
C24367L10
Ref. arch 24367, 24367RAL9005,
24367RAL9010



MOCOWNIK
PDS-STN-ALFA
C28060N00
Ref. arch 24426



MOCOWNIK
PDS-STN-45D
C24456N00
Ref. arch 24456



MOCOWNIK
PDS-STN-60D
C24457N00
Ref. arch 24457

Profil REGULOR

Nr ref A18068

Ref. arch B468+43

POWIĄZANE AKCESORIA > INNE AKCESORIA > POZOSTAŁE



DŁAWNICA

6x1,2

C24517C07

Ref. arch 00802

POWIĄZANE AKCESORIA > INNE AKCESORIA > ZAWIESZKI I GŁOWICE DO PROFILI PRZEWODNIKOWE



GŁOWICA

ZO

C28115N00

Ref. arch 42217



ZAWIESZKA

PUSZ-PRET-MR

C28166N00, C28166L10,
C28166L07

Ref. arch 42281, 42281L9010,
42281L9005



ZAWIESZKA

PUSZ-LIN-MR

C28163N00, C28163L10,
C28163L07

Ref. arch 42278, 42278L9010,
42278L9005



ZAWIESZKA

FI-8-LIN-MR

C28172N00, C28172L10,
C28172L07

Ref. arch 42287, 42287L9010,
42287L9005

POWIĄZANE AKCESORIA > INNE AKCESORIA > ZAWIESZKI I GŁOWICE DO PROFILI STANDARDOWE



GŁOWICA

ST

C28114N00

Ref. arch 42216



GŁOWICA

BZP

C28113N00

Ref. arch 42213

POWIĄZANE AKCESORIA > INNE AKCESORIA > ZESTAWY DO PODWIESZEŃ I MOCOWAŃ



WYSIĘGNIK

K5G-AB

C28270N00

Ref. arch 42051



ZESTAW MOCOWAŃ

W1

C28203N00

Ref. arch 42602

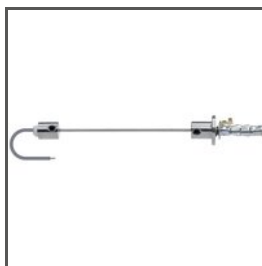

ZESTAW MOCOWAŃ

W2

C28204N00

Ref. arch 42603



ZESTAW MOCOWAŃ

M3

C28182N00

Ref. arch 42303



ZESTAW MOCOWAŃ

M4

C28180N00

Ref. arch 42301

Profil REGULOR

Nr ref A18068

Ref. arch B468+43



ZESTAW MOCOWAŃ

M5

C28181N00
Ref. arch 42302

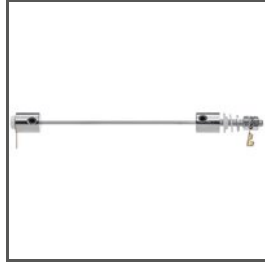

ZESTAW MOCOWAŃ

W6

C28205N00
Ref. arch 42604

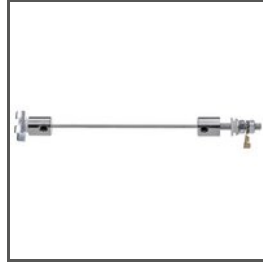

ZESTAW MOCOWAŃ

W9

C28207N00
Ref. arch 42607

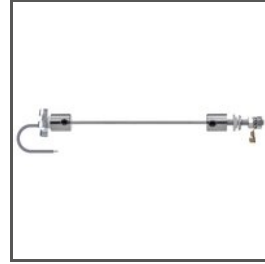

ZESTAW MOCOWAŃ

W10

C28208N00
Ref. arch 42608



ZESTAW MOCOWAŃ

RG-1

C28230P00, C28230P01,
C28230L10, C28230L07
Ref. arch 42647NI, 42647GSS,
42647L9010, 42647L9005