

Profil POR

Nr ref A06144

Ref. arch B6144

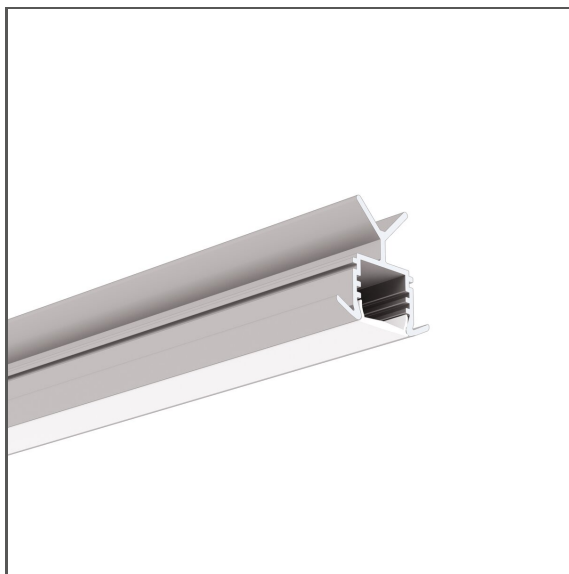

- Oświetlenie osadzone w poręczy
- Łatwy montaż "na klik"

PRZEZNACZENIE PRODUKTU

- oświetlenie dekoracyjne schodów, klatek schodowych i ciągów komunikacyjnych

MONTAŻ

- w poręczach, za pomocą dedykowanych akcesoriów
- możliwy montaż w poręczach o średnicy zewnętrznej 42 mm - 1.65" lub 49 mm - 1.93"

INFORMACJE DODATKOWE

- istnieje możliwość uzyskania mocowników, dostosowanych do innych średnic poręczy
- standardowe długości profili oraz osłon KLUŚ: 1000 mm (tolerancja $\pm 1,5$ mm) oraz 2005 mm / 3010 mm (tolerancja +5 mm); dla wybranych osłon 6050 mm, 10050 mm (tolerancja +5 mm)
- wybierając inną długość profili / osłon niż dostępna w standardzie należy dodatkowo wybrać usługę cięcia w firmie KLUŚ

RYSUNEK TECHNICZNY

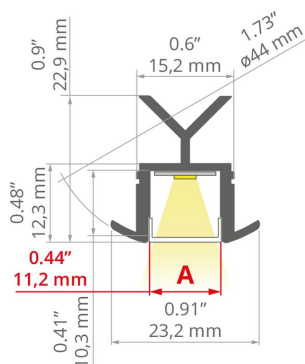

SPECYFIKACJA TECHNICZNA



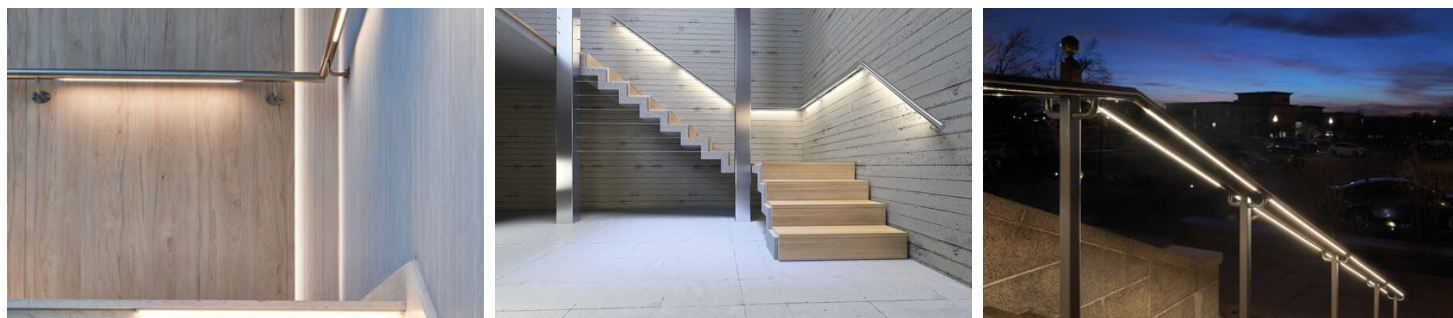

Materiał	aluminium
Kolor	■ srebrny anodowany
Możliwe IP oprawy	20, 67
Możliwe kształty oprawy	liniowy
Szerokość	23.2 mm
Wysokość	22.9 mm
Szerokość klejenia LED A	11.2 mm
Liczba pasków LED A (szerokość 8 mm)	1
Typ budynku	Obiekt komercyjny, Obiekt mieszkaniowy, Obiekt kulturalny/rozrywkowy, Obiekt horeca, Oświetlenie zewnętrzne
Przestrzeń	schody i poręcze, ciągi komunikacyjne
Wyprowadzenie przewodu przez zaślepkę	tak
Wyprowadzenie przewodu od spodu	tak

Długość	Ref
1050 mm	A06144A_1.05 B6144ANODA_1.05
2100 mm	A06144A_2.10 B6144ANODA_2.10

PRZYKŁADOWE REALIZACJE



POWIĄZANE AKCESORIA > OSŁONY

NAZWA	MATERIAŁ	PRZEPUSZCZALNOŚĆ	KOLOR	NR REF
LIGER		PC	<input type="checkbox"/> mleczny	B17037M 17037
			<input checked="" type="checkbox"/> czarny	B17037C 17040
KA-COM		PVC	<input type="checkbox"/> mleczny	B17179M 17179
			<input checked="" type="checkbox"/> przezroczysty	B17179T 17180
HS		PC	<input type="checkbox"/> mleczny	B17208M 1369
			<input checked="" type="checkbox"/> przezroczysty	B17208T 1370
KA-PRO		PC	<input type="checkbox"/> mleczny	B17064M 17064
			<input checked="" type="checkbox"/> przezroczysty	B17064T 17065
KA		PC	<input type="checkbox"/> mleczny	B17035M 17035
			<input checked="" type="checkbox"/> przezroczysty	B17035T 17036

POWIĄZANE AKCESORIA > ZAŚLEPKI

NAZWA	MATERIAŁ	KOLOR	NR REF	
POR		PP	<input checked="" type="checkbox"/> szary	C24021C02 24021
POR-OTW		PP	<input checked="" type="checkbox"/> szary	C24021C02TW 24137

POWIĄZANE AKCESORIA > LED

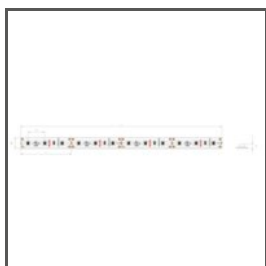

K-1210-12V
K-1210-12
Ref. arch K-1210-12V



K-1275-12V
K-1275-12
Ref. arch K-1275-12V



WP-K-1220-12V
KWP-1220-12
Ref. arch WP-K-1220-12V

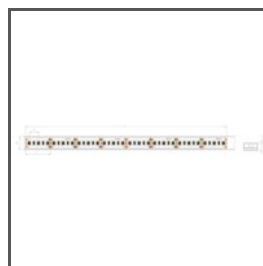

WP-K-1275-12V
KWP-1275-12
Ref. arch WP-K-1275-12V



WP-K-1220-IP65-12V
_błąd
Ref. arch WP-K-1220-IP65-12V



K-1275-RGB-12V
K-RGB-1275-12
Ref. arch K-1275-RGB-12V

POWIĄZANE AKCESORIA > LED > BIAŁE MONO



WP-K-1910-HD-IP65-24V
KWP-GHD-1910-24
Ref. arch WP-K-1910HDIP6524V



WP-K-1220-IP65-24V
KWP-1220-IP65-24
Ref. arch WP-K-1220-IP65-24V

POWIĄZANE AKCESORIA > LED > CRI 95+



WP-K-CR-1210-24V
KWP-CR-1210-24
Ref. arch WP-K-CR-1210-24V



WP-K-CR-1220-24V
KWP-CR-1220-24
Ref. arch WP-K-CR-1220-24V



WP-K-CR-1275-24V
KWP-CR-1275-24
Ref. arch WP-K-CR-1275-24V

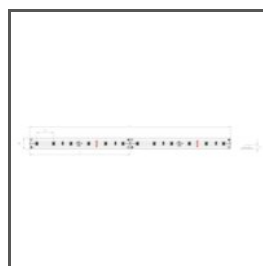

K-CR-1210-24V
K-CR-1210-24
Ref. arch K-CR-1210-24V



K-CR-1220-24V
K-CR-1220-24
Ref. arch K-CR-1220-24V

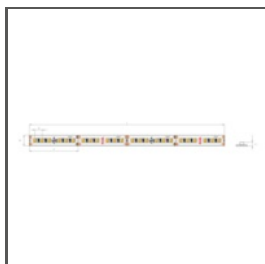

K-CR-1275-24V

K-CR-1275-24

Ref. arch K-CR-1275-24V

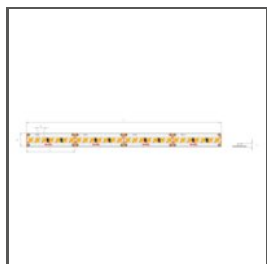

K-CR-1820-HD-24V

K-CRHD-1820-24

Ref. arch K-CR-1820-HD-24V

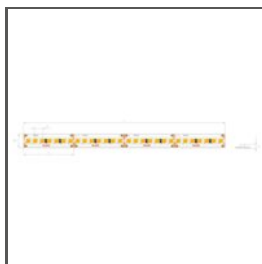

K-CR-1910-HD-24V

K-CRHD-1910-24

Ref. arch K-CR-1910-HD-24V

POWIĄZANE AKCESORIA > LED > RGB / RGB-W / RGB-CTT



K-1530-RGB+W-24V

K-RGBW-1530-24

Ref. arch K-1530-RGB+W-24V



K-1920-120-RGB-24V

K-RGB-1920-120-24

Ref. arch K-1920-120-RGB-24V

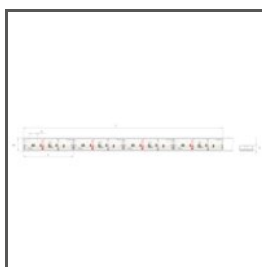

WP-K-1920-120-RGB-24V

KWP-1920-120-RGB-24

Ref. arch WP-K-1920-120-RGB-24V

POWIĄZANE AKCESORIA > LED > WYSOKA SKUTECZNOŚĆ ŚWIETLNA

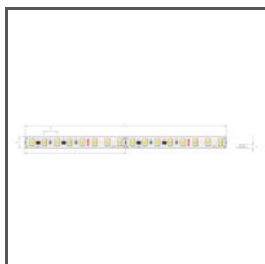

K-HE-0480-HD-24V

K-HEHD-0480-24

Ref. arch K-HE-0480-HD-24V

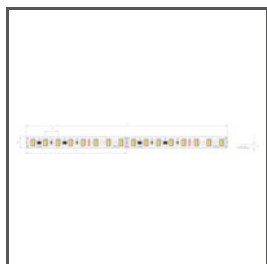

K-HE-0960-HD-24V

K-HEHD-0960-24

Ref. arch K-HE-0960-HD-24V

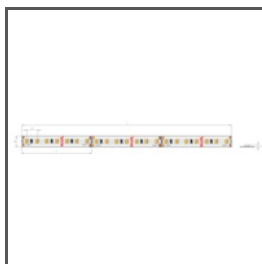

K-HE-1440-HD-24V

K-HEHD-1440-24

Ref. arch K-HE-1440-HD-24V

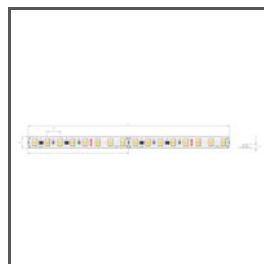

K-HE-1920-HD-24V

K-HEHD-1920-24

Ref. arch K-HE-1920-HD-24V

POWIĄZANE AKCESORIA > INNE AKCESORIA > POZOSTAŁE



DŁAWNICA

6x1,2

C24517C07

Ref. arch 00802

Profil POR

Nr ref A06144

Ref. arch B6144

POWIĄZANE AKCESORIA > INNE AKCESORIA > ZATRZASKI



ZATRZASK

POR
C24014C02
Ref. arch 24014



ZATRZASK

PORPLUS
C24111C02
Ref. arch 24111