

- Ukryte źródło światła
- Dwa kierunki świecenia
- Przestrzeń na zasilacz i komponenty elektroniczne
- Łatwy serwis

PRZEZNACZENIE PRODUKTU

- oświetlenie dekoracyjne

MONTAŻ

- do powierzchni, za pomocą odpowiednio dobranych wkrętów
- możliwość łatwego łączenia w ciągi i systemy

INFORMACJE DODATKOWE

- powierzchnię profilu można powlekać różnorodnymi technikami - fornir, tynk, malowanie
- możliwość zablokowania zasilacza wewnątrz profilu przy użyciu dedykowanych akcesoriów
- standardowe długości profili oraz osłon KLUŚ: 1000 mm (tolerancja $\pm 1,5$ mm) oraz 2005 mm / 3010 mm (tolerancja +5 mm); dla wybranych osłon 6050 mm, 10050 mm (tolerancja +5 mm)
- wybierając inną długość profilu / osłon niż dostępna w standardzie należy dodatkowo wybrać usługę cięcia w firmie KLUŚ

RYSUNEK TECHNICZNY

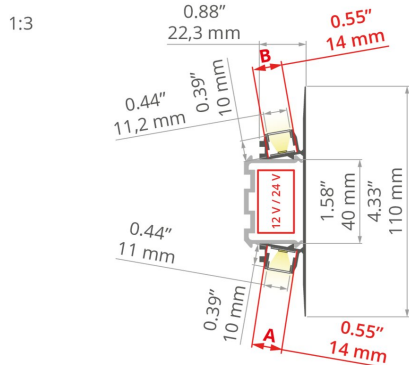

SPECYFIKACJA TECHNICZNA

Materiał	aluminium
Możliwe kształty oprawy	liniowy
Szerokość	22.3 mm
Wysokość	110 mm
Maksymalna długość na zamówienie	6000 mm
Szerokość klejenia LED A	14 mm
Szerokość klejenia LED B	14 mm
Liczba pasków LED A (szerokość 8 mm)	1
Liczba pasków LED B (szerokość 8 mm)	1
Szerokość świecenia	11.2 mm
Max moc pojedynczej taśmy LED KLUŚ	24 W/m
Komora / miejsce na zasilacz	tak
Typ budynku	Obiekt horeca, Obiekt kulturalny/rozrywkowy, Obiekt mieszkaniowy, Obiekt komercyjny
Przestrzeń	oświetlenie ściany, ciągi komunikacyjne
Łatwy montaż i demontaż "na klik"	tak

Kolor	Możliwe IP oprawy	Długość	Oświetlenie dekoracyjne	Ref
■ srebrny nieanodowany	20	20, 65	nie	A18069N_1
		1000 mm	tak	A18069N_2
				A18069N_3
■ srebrny anodowany	20	1000 mm	tak	A18069A_1
		2005 mm		A18069A_2
		3010 mm		A18069A_3
□ biały lakierowany	20	1000 mm	tak	A18069L10_1
		2005 mm		A18069L10_2
		3010 mm		A18069L10_3
■ czarny anodowany	20	1000 mm	tak	A18069A07_1
		2005 mm		A18069A07_2
		3010 mm		A18069A07_3

Profil PLAKIN-DUO



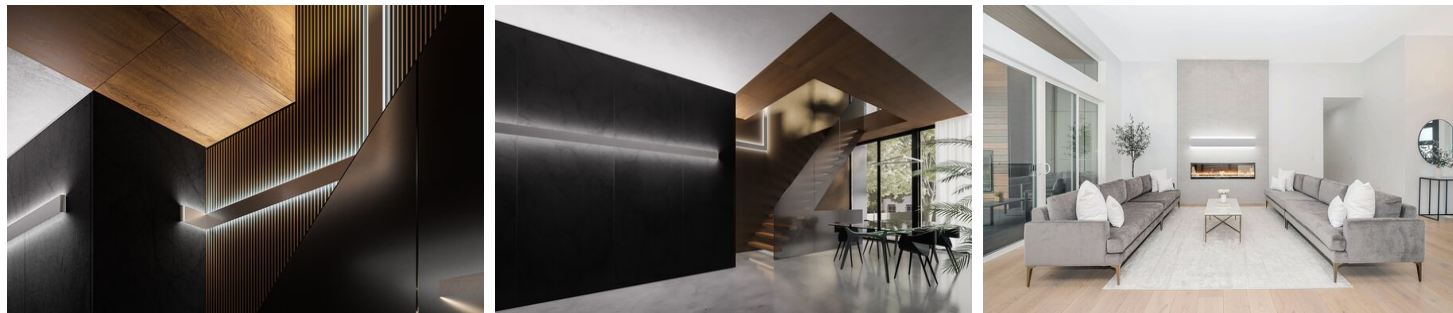

Nr ref A18069

Osłona docinana jest na długość profilu	tak
Możliwość łatwego łączenia w ciągi	tak
Wyprowadzenie przewodu od spodu	tak
Świecenie w dwie strony	tak

PRZYKŁADOWE REALIZACJE



POWIĄZANE AKCESORIA > OSŁONY

NAZWA	MATERIAŁ	PRZEPUSZCZALNOŚĆ	KOLOR	NR REF	
LENSO		PC	80 %	półprzezroczysta	B17112T
			59 %	mleczna	B17208F
HS		PC	88 %	przezroczysta	B17208C
			67 %	mleczna	B17064F
KA		PC	89 %	przezroczysta	B17064C
			59 %	satyna	B17037S
LIGER		PC	21 %	czarna	B17037B
			54 %	mleczna	B17179F
KA-T		PVC	86 %	przezroczysta	B17179C

POWIĄZANE AKCESORIA > ZAŚLEPKI

NAZWA	MATERIAŁ	KOLOR	NR REF
PLAKIN-DUO	ABS	■ szary	C24469C02
		□ biały	C24469C10
		■ czarny	C24469C07
PLAKIN-DUO-IN	ABS	■ szary	C24470C02
		□ biały	C24470C10
		■ czarny	C24470C07

POWIĄZANE AKCESORIA > LED > BIAŁE MONO



K-0530-HD-24
K-HD-0530-24

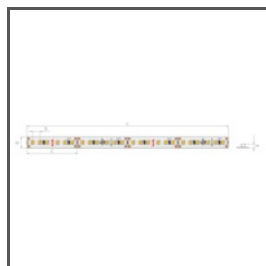

K-1220-24
K-1220-24

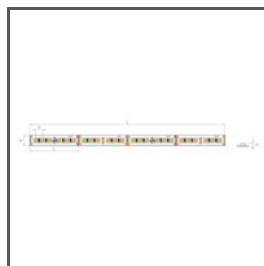

K-1275-24
K-1275-24

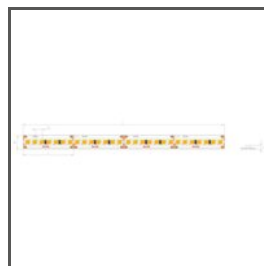

K-1910-HD-24
K-HD-1910-24

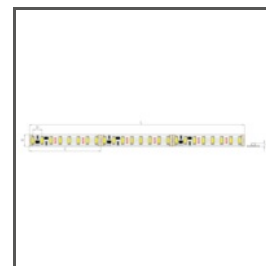

K-2300-24
K-2300-24



K-0480-24
K-0480-24



K-0960-24
K-0960-24

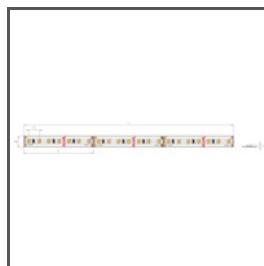

K-1440-24
K-1440-24

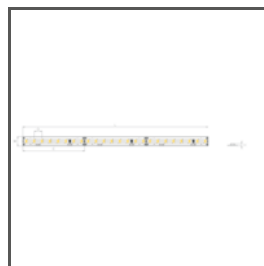

K-2400-24
K-2400-24

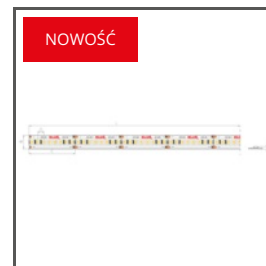

K-HD-0480-24
K-HD-0480-24

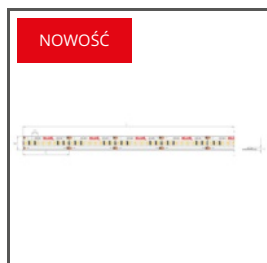

K-HD-0960-24
K-HD-0960-24

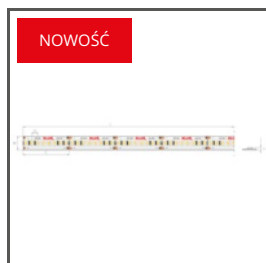

K-HD-1440-24
K-HD-1440-24

POWIĄZANE AKCESORIA > LED > CRI 95+

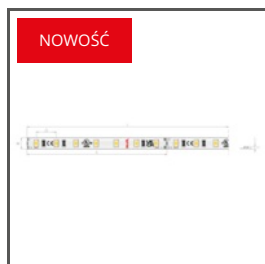

K-CR-0480-24
K-CR-0480-24

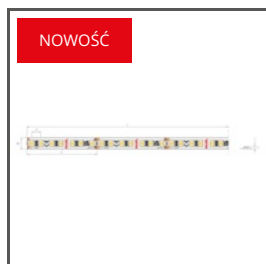

K-CR-0960-24
K-CR-0960-24

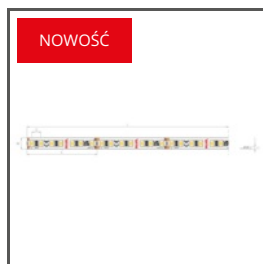

K-CR-1440-24
K-CR-1440-24

POWIĄZANE AKCESORIA > LED > RGB / RGB-W / RGB-CTT



K-RGBW-1530-24
K-RGBW-1530-24



K-1920-120-RGB-24
K-RGB-1920-120-24



K-RGB-1200-24
K-RGB-1200-24



K-RGB-0700-24
K-RGB-0700-24

POWIĄZANE AKCESORIA > LED > REGULACJA TEMPERATURY BARWOWEJ

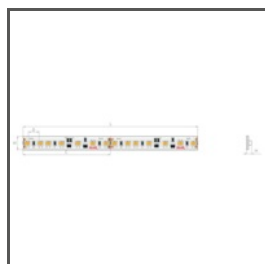

K-18D30-0960-24
K-18D30-0960-24

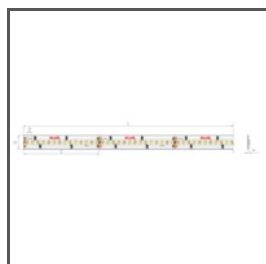

K-27T50-1440-24
K-27T50-1440-24

POWIĄZANE AKCESORIA > LED > WYSOKA SKUTECZNOŚĆ ŚWIETLNA



K-VHE-0480-24
K-VHE-0480-24

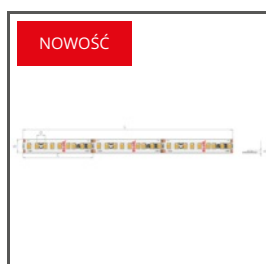

K-VHE-0960-24
K-VHE-0960-24

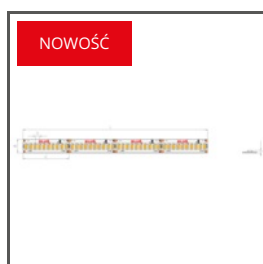

K-VHE-1440-24
K-VHE-1440-24

POWIĄZANE AKCESORIA > INNE AKCESORIA > INNE AKCESORIA



LISTWA MONTAŻOWA
T-40
C20000C02



ADAPTER
LENSO
E62146

POWIĄZANE AKCESORIA > INNE AKCESORIA > POZOSTAŁE



DŁAWNICA
6x1,2
C24517C07



DŁAWNICA
6,4x1,6
C24518C07



DŁAWNICA
9x1,5
C42295C07



DŁAWNICA
11x1,5
C42296C07

POWIĄZANE AKCESORIA > INNE AKCESORIA > ŁĄCZNIKI

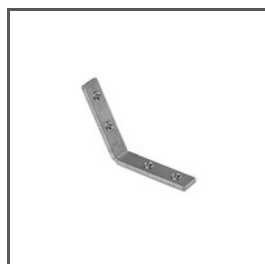

ŁĄCZNIK
ZM-NA-PION-120
42321



ŁĄCZNIK
ZM-NA-PION-135
42727

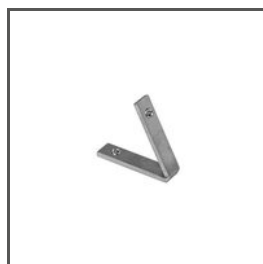

ŁĄCZNIK
ZM-PION-60
C28085N00



ŁĄCZNIK
ZM-PION-135
C28088N00



ŁĄCZNIK
ZM-PION-120
C28087N00

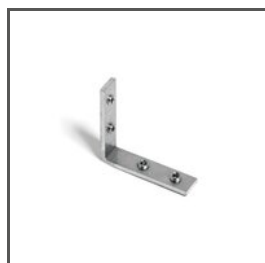

ŁĄCZNIK
ZM-PION-90
C28086N00



ŁĄCZNIK
ZM-PION-45
C28084N00



ŁĄCZNIK
ZM-180
C28075N00