

Profil MOD-50

Nr ref A18047

Ref. arch 18047

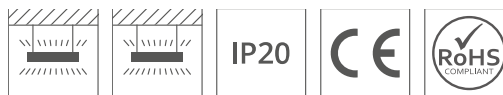
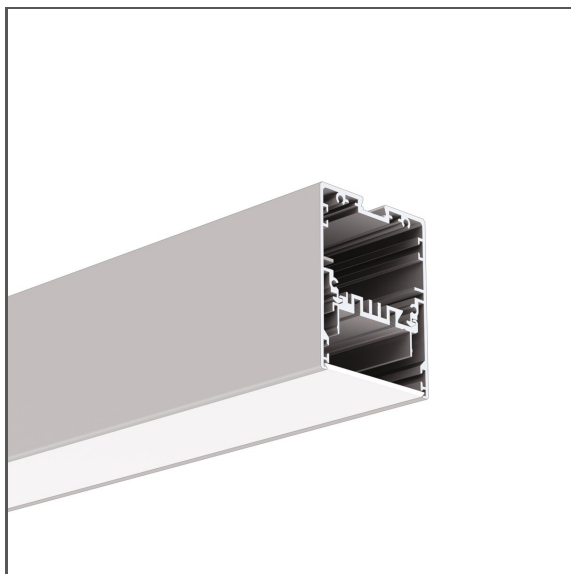

- Montaż „od dołu” od ściany do ściany
- Możliwość uzyskania współczynnika UGR < 19
- Dwa kierunki świecenia
- Przestrzeń na zasilacz i komponenty elektroniczne
- Łatwy serwis

PRZEZNACZENIE PRODUKTU

- oświetlenie główne i dekoracyjne

MONTAŻ

- w podwieszeniu, za pomocą dedykowanych akcesoriów
- możliwość łatwego łączenia w ciągi i systemy

INFORMACJE DODATKOWE

- możliwość zwiększenia efektywności świetlnej o 20% przy zastosowaniu odbłyśników REFLEX 16-60
- możliwość stosowania zarówno taśm LED jak i modułów prądowych LED
- bezpieczeństwo dzięki dużej odporności na drgania i wibracje
- standardowe długości profili oraz osłon KLUŚ: 1000 mm (tolerancja $\pm 1,5$ mm) oraz 2005 mm / 3010 mm (tolerancja +5 mm); dla wybranych osłon 6050 mm, 10050 mm (tolerancja +5 mm)
- wybierając inną długość profili / osłon niż dostępna w standardzie należy dodatkowo wybrać usługę cięcia w firmie KLUŚ

RYСУNEK TECHNICZNY

1:2

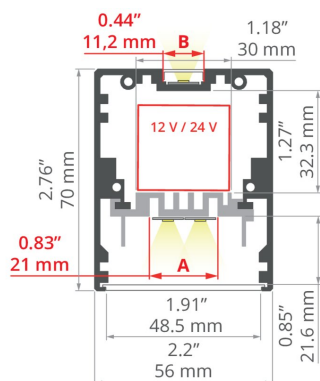

SPECYFIKACJA TECHNICZNA

Materiał	aluminium
Możliwe IP oprawy	20
Możliwe kształty oprawy	liniowy, wielokątny
Przekrój profilu	prostokątny
Szerokość	56 mm
Wysokość	70 mm
Szerokość klejenia LED A	21 mm
Szerokość klejenia LED B	11.2 mm
Liczba pasków LED A (szerokość 8 mm)	1
Z komorą na zasilacz	tak
Z możliwością uzyskania linii światła	tak
Typ budynku	Obiekt komercyjny, Obiekt handlowy, Obiekt kulturalny/rozrywkowy, Obiekt horeca
Przestrzeń	biuro, ciągi komunikacyjne, sala konferencyjna, lobby / foyer
Osłona docinana jest na długość profilu	tak
Możliwość łatwego łączenia w ciągi	tak

Kolor	Długość	Ref
■ srebrny anodowany	1000 mm	A18047A_1 18047ANODA_1
	2005 mm	A18047A_2 18047ANODA_2
	3010 mm	A18047A_3 18047ANODA_3
■ czarny anodowany	1000 mm	A18047A07_1 18047K7_1
	2005 mm	A18047A07_2 18047K7_2
	3010 mm	A18047A07_3 18047K7_3
□ biały lakierowany	1000 mm	A18047L100D_1 18047L90100D_1
	2005 mm	A18047L100D_2 18047L90100D_2
	3010 mm	A18047L100D_3 18047L90100D_3

Profil MOD-50

Nr ref A18047

Ref. arch 18047

KLUŚ Inspiring
Solutions

Wyprowadzenie przewodu od spodu	tak
Świecenie w dwie strony dla opraw wiszących	tak

PRZYKŁADOWE REALIZACJE

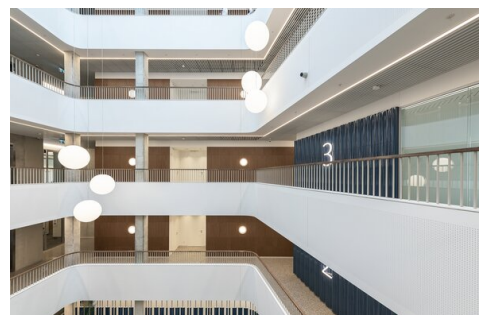









Profil MOD-50

Nr ref A18047

Ref. arch 18047

POWIĄZANE AKCESORIA > OSŁONY

NAZWA	MATERIAŁ	PRZEPUSZCZALNOŚĆ	KOLOR	NR REF
HS		PC	73 % <input type="checkbox"/> mleczny	B17208M 1369
			94 % <input checked="" type="checkbox"/> przezroczysty	B17208T 1370
KA		PC	63 % <input type="checkbox"/> mleczny	B17035M 17035
			91 % <input checked="" type="checkbox"/> przezroczysty	B17035T 17036
KA-COM		PVC	70 % <input type="checkbox"/> mleczny	B17179M 17179
			93 % <input checked="" type="checkbox"/> przezroczysty	B17179T 17180
KA-PRO		PC	67 % <input type="checkbox"/> mleczny	B17064M 17064
			94 % <input checked="" type="checkbox"/> przezroczysty	B17064T 17065
LIGER		PC	70 % <input type="checkbox"/> mleczny	B17037M 17037
			32 % <input checked="" type="checkbox"/> czarny	B17037C 17040
POL-50		PC	73 % <input type="checkbox"/> mleczny	B17058M 17058
PRS-50		PC	85 % <input checked="" type="checkbox"/> przezroczysty	B17169T 17169
B17169TOP 17169OP				
JUN-50		PMMA	92 % <input checked="" type="checkbox"/> przezroczysty	B17056P 17056

POWIĄZANE AKCESORIA > ZAŚLEPKI

NAZWA	MATERIAŁ	KOLOR	NR REF
MOD-50		<input checked="" type="checkbox"/> szary	C28024C02 24329
		<input type="checkbox"/> biały	C28024C10 24406
		<input checked="" type="checkbox"/> czarny	C28024C07 24405

POWIĄZANE AKCESORIA > LED > BIAŁE MONO



K-0530-HD-24V
K-HD-0530-24
Ref. arch K-0530-HD-24V



K-0480-24V
K-0480-24
Ref. arch K-0480-24V



K-0960-24V
K-0960-24
Ref. arch K-0960-24V

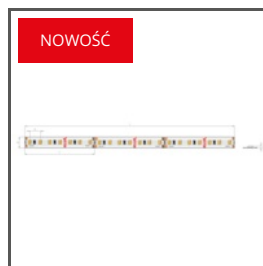

K-1440-24V
K-1440-24
Ref. arch K-1440-24V

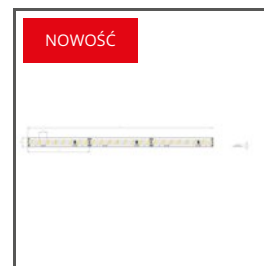

K-2400-24
K-2400-24



K2-1920-24
K2-1920-24



K3-2880-24
K3-2880-24

POWIĄZANE AKCESORIA > LED > CRI 95+

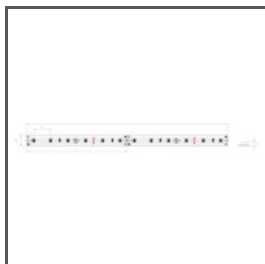

K-CR-1210-24V
K-CR-1210-24
Ref. arch K-CR-1210-24V

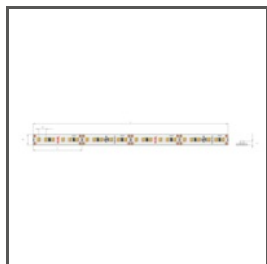

K-CR-1220-24V
K-CR-1220-24
Ref. arch K-CR-1220-24V

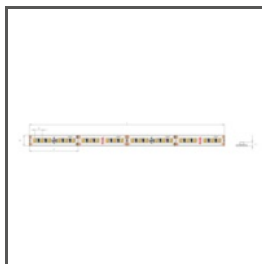

K-CR-1275-24V
K-CR-1275-24
Ref. arch K-CR-1275-24V

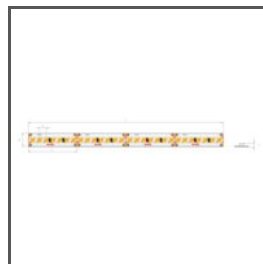

K-CR-1820-HD-24V
K-CRHD-1820-24
Ref. arch K-CR-1820-HD-24V

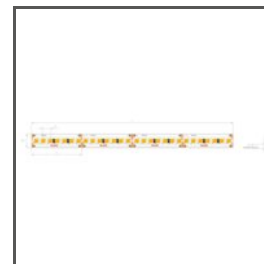

K-CR-1910-HD-24V
K-CRHD-1910-24
Ref. arch K-CR-1910-HD-24V

POWIĄZANE AKCESORIA > LED > WYSOKA SKUTECZNOŚĆ ŚWIETLNA

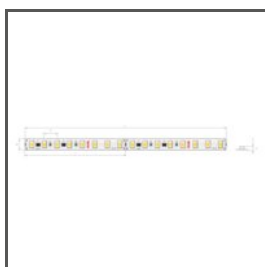

K-HE-0480-HD-24V
K-HEHD-0480-24
Ref. arch K-HE-0480-HD-24V

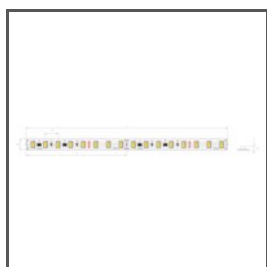

K-HE-0960-HD-24V
K-HEHD-0960-24
Ref. arch K-HE-0960-HD-24V



K-HE-1440-HD-24V
K-HEHD-1440-24
Ref. arch K-HE-1440-HD-24V

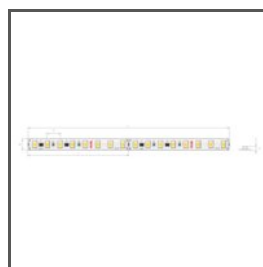

K-HE-1920-HD-24V
K-HEHD-1920-24
Ref. arch K-HE-1920-HD-24V

Profil MOD-50

Nr ref A18047

Ref. arch 18047

POWIĄZANE AKCESORIA > INNE AKCESORIA > INNE AKCESORIA



ODBŁYŚNIK
REFLEX 16-60
C24536C10
Ref. arch 17003



WKREŃ
2.9X6.5 DIN7981F
Z70283
Ref. arch 70283

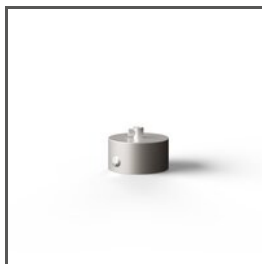

PODSUFITKA
Fi-60mm
C24540

POWIĄZANE AKCESORIA > INNE AKCESORIA > POZOSTAŁE

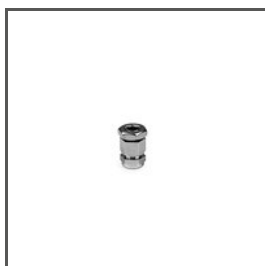

DŁAWNICA
M8x1
C42265N00
Ref. arch 42265

POWIĄZANE AKCESORIA > INNE AKCESORIA > ZAWIESZKI I GŁOWICE DO PROFILI STANDARDOWE



ZAWIESZKA
M4-12
C28118N00, C28118C10,
C28118C07
Ref. arch 42246, 42246L9010,
42246L9005

POWIĄZANE AKCESORIA > INNE AKCESORIA > ZESTAWY DO PODWIESEŃ I MOCOWAŃ



ZESTAW MOCOWAŃ
RG-1
C28230P00, C28230P01,
C28230L10, C28230L07
Ref. arch 42647NI, 42647GSS,
42647L9010, 42647L9005

Profil MOD-50

Nr ref A18047

Ref. arch 18047

POWIĄZANE AKCESORIA > INNE AKCESORIA > ŁĄCZNIKI



ŁĄCZNIK

ZM-180

C28075N00

Ref. arch 40693