

Profil MOD-100

Nr ref A18049A

Ref. arch 18049

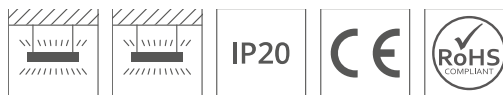
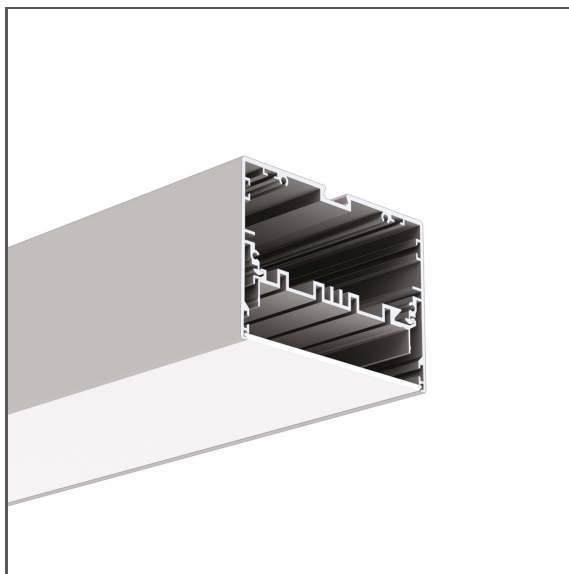

- Montaż „od dołu” od ściany do ściany
- Możliwość uzyskania współczynnika UGR < 19
- Duża wydajność świecenia
- Dwa kierunki świecenia
- Przestrzeń na zasilacz i komponenty elektroniczne
- Łatwy serwis

PRZEZNACZENIE PRODUKTU

- oświetlenie główne i dekoracyjne

MONTAŻ

- w podwieszeniu, za pomocą dedykowanych akcesoriów
- możliwość łatwego łączenia w ciągi i systemy
- osłona docinana jest na długość oprawy oświetleniowej

INFORMACJE DODATKOWE

- możliwość zwiększenia efektywności świetlnej o 20% przy zastosowaniu odbłyśników REFLEX 16-60
- możliwość stosowania zarówno taśm LED jak i modułów prądowych LED
- bezpieczeństwo dzięki dużej odporności na drgania i wibracje
- standardowe długości profili oraz osłon KLUŚ: 1000 mm (tolerancja $\pm 1,5$ mm) oraz 2005 mm / 3010 mm (tolerancja +5 mm); dla wybranych osłon 6050 mm, 10050 mm (tolerancja +5 mm)
- wybierając inną długość profili / osłon niż dostępna w standardzie należy dodatkowo wybrać usługę cięcia w firmie KLUŚ

RYSunEK TECHNICZNY

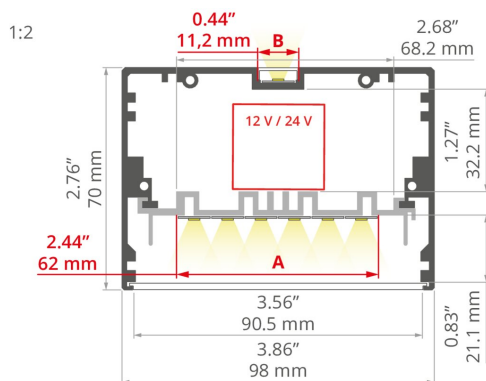

SPECYFIKACJA TECHNICZNA

Materiał	aluminium
Kolor	srebrny anodowany
Możliwe IP oprawy	20
Możliwe kształty oprawy	liniowy, wielokątny
Przekrój profilu	prostokątny
Szerokość	98 mm
Wysokość	70 mm
Szerokość klejenia LED A	62 mm
Szerokość klejenia LED B	11.2 mm
Liczba pasków LED A (szerokość 8 mm)	1
Z komorą na zasilacz	tak
Z możliwością uzyskania linii światła	tak
Typ budynku	Obiekt komercyjny, Obiekt handlowy, Obiekt kulturalny/rozrywkowy, Obiekt horeca
Przestrzeń	biuro, ciągi komunikacyjne, sala konferencyjna, lobby / foyer
Osłona docinana jest na długość profilu	tak

Długość	Ref
1000 mm	A18049A_1 18049ANODA_1
2005 mm	A18049A_2 18049ANODA_2
3010 mm	A18049A_3 18049ANODA_3

Profil MOD-100

Nr ref A18049A





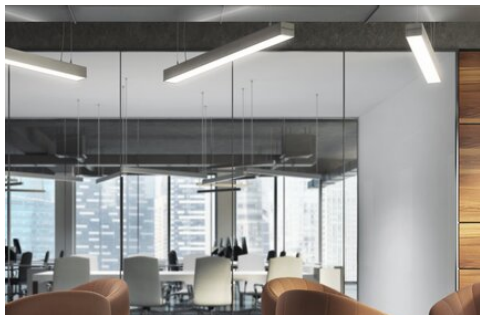

Ref. arch 18049

Możliwość łatwego łączenia w ciągi	tak
Wyprowadzenie przewodu od spodu	tak
Świecenie w dwie strony dla opraw wiszących	tak

PRZYKŁADOWE REALIZACJE



POWIĄZANE AKCESORIA > OSŁONY

NAZWA	MATERIAŁ	PRZEPUSZCZALNOŚĆ	KOLOR	NR REF	
HS		PC	73 %	<input type="checkbox"/> mleczny	B17208M 1369
			94 %	<input checked="" type="checkbox"/> przezroczysty	B17208T 1370
KA		PC	63 %	<input type="checkbox"/> mleczny	B17035M 17035
			91 %	<input checked="" type="checkbox"/> przezroczysty	B17035T 17036
KA-PRO		PC	67 %	<input type="checkbox"/> mleczny	B17064M 17064
			94 %	<input checked="" type="checkbox"/> przezroczysty	B17064T 17065
KA-COM		PVC	70 %	<input type="checkbox"/> mleczny	B17179M 17179
			93 %	<input checked="" type="checkbox"/> przezroczysty	B17179T 17180
LIGER		PC	70 %	<input type="checkbox"/> mleczny	B17037M 17037
			32 %	<input checked="" type="checkbox"/> czarny	B17037C 17040
JUN-100		PMMA	92 %	<input checked="" type="checkbox"/> przezroczysty	17165
POL-100		PC	73 %	<input type="checkbox"/> mleczny	B17166M 17166

Profil MOD-100

Nr ref A18049A

Ref. arch 18049

POWIĄZANE AKCESORIA > ZAŚLEPKI

NAZWA	MATERIAŁ	KOLOR	NR REF
MOD-100 	ABS	■ szary	C28025C02 24334

POWIĄZANE AKCESORIA > LED > BIAŁE MONO



K-0530-HD-24V

K-HD-0530-24

Ref. arch K-0530-HD-24V

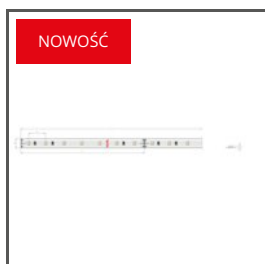

K-0480-24V

K-0480-24

Ref. arch K-0480-24V



K-0960-24V

K-0960-24

Ref. arch K-0960-24V

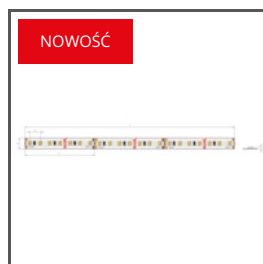

K-1440-24V

K-1440-24

Ref. arch K-1440-24V

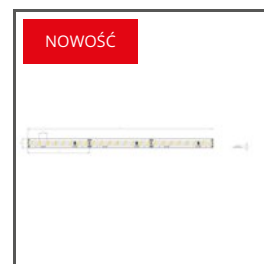

K-2400-24V

K-2400-24



K2-1920-24

K2-1920-24



K3-2880-24V

K3-2880-24

POWIĄZANE AKCESORIA > LED > CRI 95+

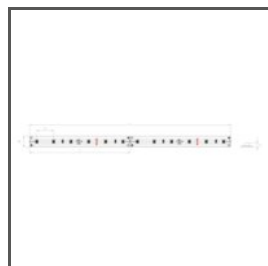

K-CR-1210-24V

K-CR-1210-24

Ref. arch K-CR-1210-24V

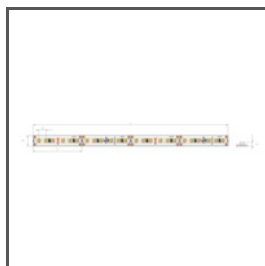

K-CR-1220-24V

K-CR-1220-24

Ref. arch K-CR-1220-24V

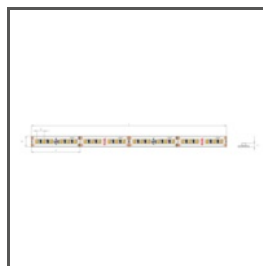

K-CR-1275-24V

K-CR-1275-24

Ref. arch K-CR-1275-24V

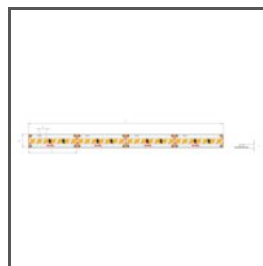

K-CR-1820-HD-24V

K-CRHD-1820-24

Ref. arch K-CR-1820-HD-24V

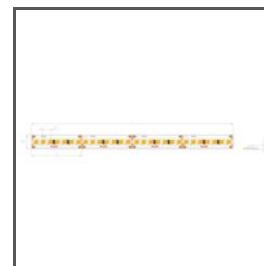

K-CR-1910-HD-24V

K-CRHD-1910-24

Ref. arch K-CR-1910-HD-24V

Profil MOD-100

Nr ref A18049A

Ref. arch 18049

POWIĄZANE AKCESORIA > LED > REGULACJA TEMPERATURY BARWOWEJ



NOWOŚĆ

K-27/50-1440-24V

K-27/50-1440-24

POWIĄZANE AKCESORIA > LED > WYSOKA SKUTECZNOŚĆ ŚWIETLNA

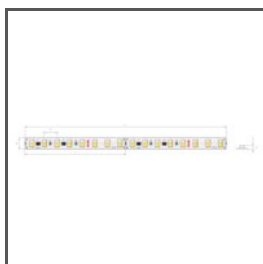

K-HE-0480-HD-24V

K-HEHD-0480-24

Ref. arch K-HE-0480-HD-24V

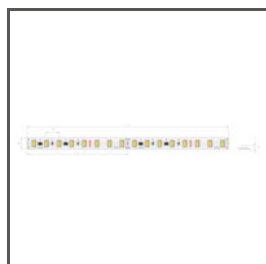

K-HE-0960-HD-24V

K-HEHD-0960-24

Ref. arch K-HE-0960-HD-24V

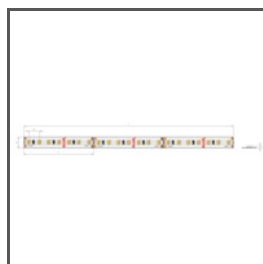

K-HE-1440-HD-24V

K-HEHD-1440-24

Ref. arch K-HE-1440-HD-24V

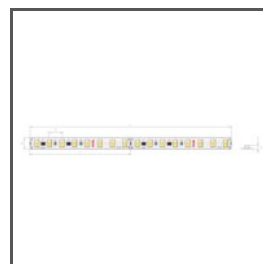

K-HE-1920-HD-24V

K-HEHD-1920-24

Ref. arch K-HE-1920-HD-24V

POWIĄZANE AKCESORIA > INNE AKCESORIA > INNE AKCESORIA



ODBŁYŚNIK

REFLEX 16-60

C24536C10

Ref. arch 17003

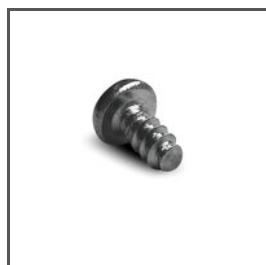

WKRĘT

2.9X6.5 DIN7981F

Z70283

Ref. arch 70283

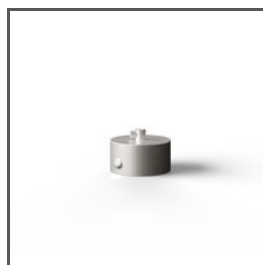

PODSUFITKA

Fi-60mm

C24540

POWIĄZANE AKCESORIA > INNE AKCESORIA > POZOSTAŁE

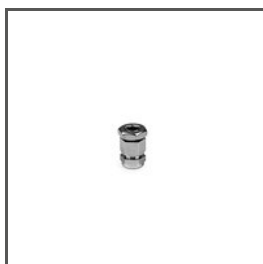

DŁAWNICA

M8x1

C42265N00

Ref. arch 42265

Profil MOD-100

Nr ref A18049A

Ref. arch 18049

POWIĄZANE AKCESORIA > INNE AKCESORIA > ZAWIESZKI I GŁOWICE DO PROFILI STANDARDOWE



ZAWIESZKA

M4-12

C28118N00, C28118C10,
C28118C07

Ref. arch 42246, 42246L9010,
42246L9005

POWIĄZANE AKCESORIA > INNE AKCESORIA > ŁĄCZNIKI



ŁĄCZNIK

ZM-180

C28075N00

Ref. arch 40693