

# Profil KOZEL-50

Nr ref A00757

Ref. arch C0757

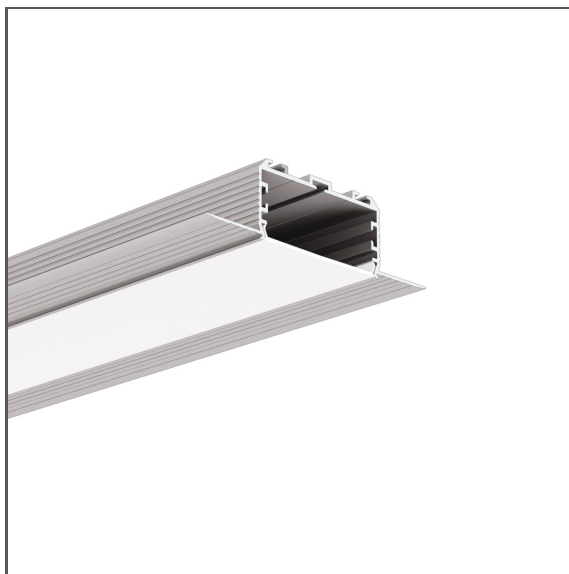

IP20



IP65



- Montaż do płyt gipsowo-kartonowych
- Linia światła zlicowana z powierzchnią
- Duża wydajność świecenia
- Niewidoczne elementy aluminiowe
- Możliwość montażu zasilacza w części świecącej oprawy

## PRZEZNACZENIE PRODUKTU

- oświetlenie główne i dekoracyjne

## MONTAŻ

- w zabudowie gipsowo-kartonowej, za pomocą klejów montażowych
- możliwość łatwego łączenia w ciągi i systemy

## INFORMACJE DODATKOWE

- w celu zabezpieczenia oprawy podczas montażu należy stosować wkładkę ochronną TECH-50
- standardowe długości profili oraz osłon KLUŚ: 1000 mm (tolerancja  $\pm 1,5$  mm) oraz 2005 mm / 3010 mm (tolerancja +5 mm); dla wybranych osłon 6050 mm, 10050 mm (tolerancja +5 mm)
- wybierając inną długość profili / osłon niż dostępna w standardzie należy dodatkowo wybrać usługę cięcia w firmie KLUŚ

## RYSUNEK TECHNICZNY

1:2

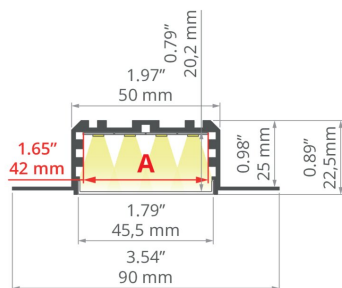

## SPECYFIKACJA TECHNICZNA

Materiał	aluminium
Kolor	■ srebrny nieanodowany
Możliwe IP oprawy	20, 65
Możliwe kształty oprawy	liniowy, wielokątny
Przekrój profilu	prostokątny
Szerokość	90 mm
Wysokość	25 mm
Szerokość klejenia LED A	42 mm
Liczba pasków LED A (szerokość 8 mm)	5
Max moc pojedynczej taśmy LED KLUŚ	24 W/m
Typ budynku	Obiekt komercyjny, Obiekt handlowy, Obiekt mieszkaniowy, Obiekt horeca, Obiekt kulturalny/rozrywkowy
Przestrzeń	ciągi komunikacyjne, łazienka, lobby / foyer, biuro, sala konferencyjna
Osłona docinana jest na długość profilu	tak
Możliwość łatwego łączenia w ciągi	tak

Długość	Ref
1000 mm	A00757N_1 C0757NA_1
2005 mm	A00757N_2 C0757NA_2
3010 mm	A00757N_3 C0757NA_3

# Profil KOZEL-50

Nr ref A00757

Ref. arch C0757

Do płyt gipsowo-kartonowych	<b>tak</b>
Do pokrycia gładzią	<b>tak</b>
Wyrowadzenie przewodu od spodu	<b>tak</b>

## PRZYKŁADOWE REALIZACJE

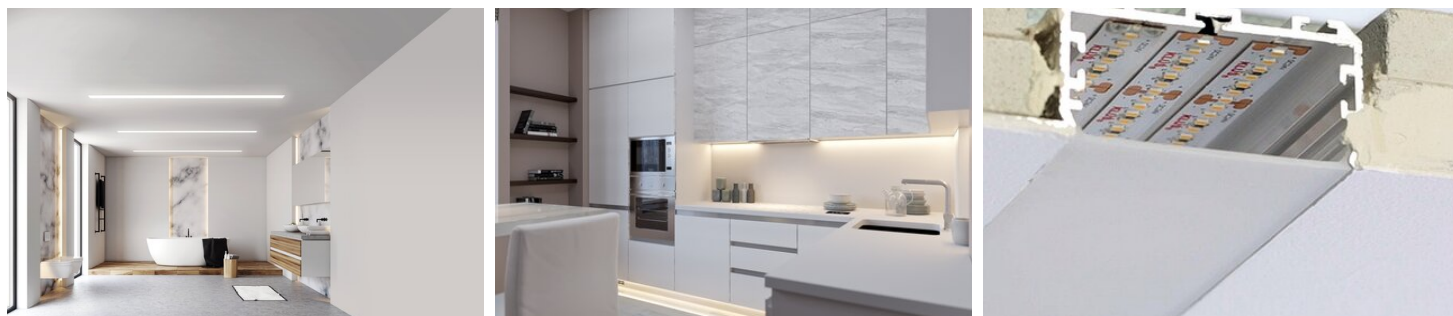

## POWIĄZANE AKCESORIA > OSŁONY

NAZWA	MATERIAŁ	PRZEPUSZCZALNOŚĆ	KOLOR	NR REF
<b>LIGER</b>	PC	70 %	satyna	B17086S 17086
		B17086MOP 17086OP		
31 %	czarna	B17086B 17089		

## POWIĄZANE AKCESORIA > ZAŚLEPKI

NAZWA	MATERIAŁ	KOLOR	NR REF
<b>KOZEL-50</b>	PP	szary	C24280C02 24280

## POWIĄZANE AKCESORIA > LED

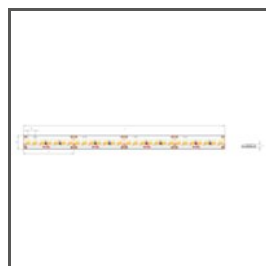

**WP-K-1910-HD-IP65-24V**  
WP-K-1910-HD-IP65-24V  
Ref. arch WP-K-1910-HD-IP65-24V



**KWP-SE-1210-12V**  
KWP-SE-1210-12  
Ref. arch WP-K-SE-1210-12V

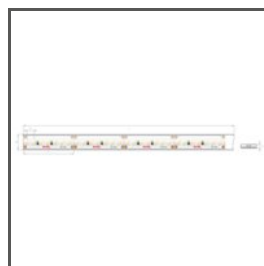

**WP-K-CR-0530-HD-24V**  
WP-K-CR-0530-HD-24V  
Ref. arch WP-K-CR-0530-HD-24V

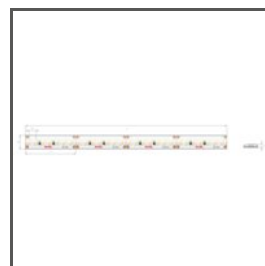

**WP-K-0530-HD-IP65-24V**  
WP-K-0530-HD-IP65-24V  
Ref. arch WP-K-0530-HD-IP65-24V

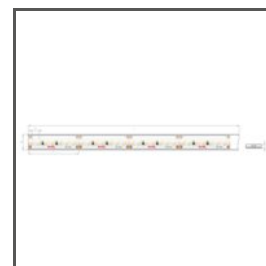

**WP-K-0530-HD-24V**  
WP-K-0530-HD-24V  
Ref. arch WP-K-0530-HD-24V

POWIĄZANE AKCESORIA > LED > BIAŁE MONO



**K-0530-HD-24V**  
K-HD-0530-24  
Ref. arch K-0530-HD-24V



**K-1220-24V**  
K-1220-24  
Ref. arch K-1220-24V



**K-1275-24V**  
K-1275-24  
Ref. arch K-1275-24V

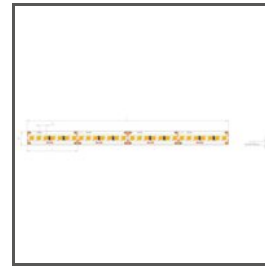

**K-1910-HD-24V**  
K-HD-1910-24  
Ref. arch K-1910-HD-24V



**K-2300-24V**  
K-2300-24  
Ref. arch K-2300-24V



**K-0480-24V**  
K-0480-24  
Ref. arch K-0480-24V



**K-0960-24V**  
K-0960-24  
Ref. arch K-0960-24V

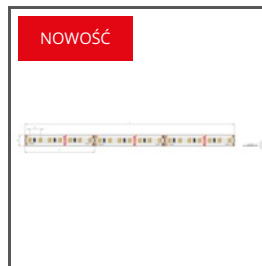

**K-1440-24V**  
K-1440-24  
Ref. arch K-1440-24V

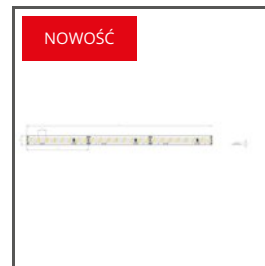

**K-2400-24V**  
K-2400-24

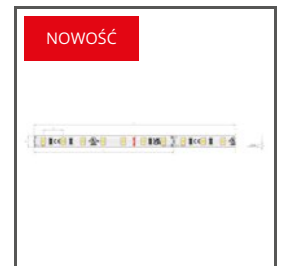

**K-CR-0480-24V**  
K-CR-0480-24



**K-CR-0960-24V**  
K-CR-0960-24



**K-CR-1440-24V**  
K-CR-1440-24

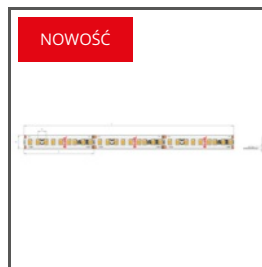

**K-VHE-0480-24V**  
K-VHE-0480-24

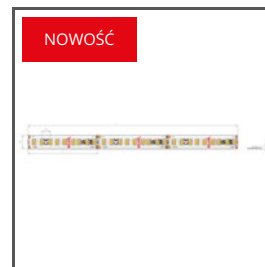

**K-VHE-0960-24V**  
K-VHE-0960-24



**K-VHE-1440-24V**  
K-VHE-1440-24



**K-HD-0480-24V**  
K-HD-0480-24

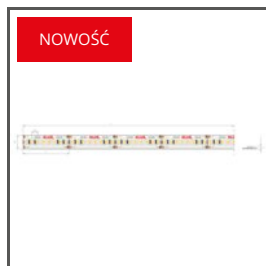

**K-HD-0960-24V**  
K-HD-0960-24

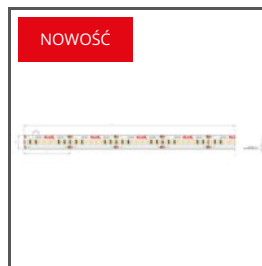

**K-HD-1440-24V**  
K-HD-1440-24

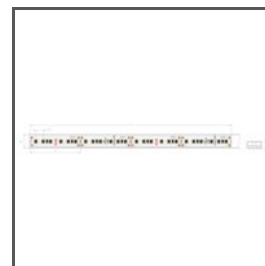

**WP-K-1220-24V**  
KWP-1220-24  
Ref. arch WP-K-1220-24V



**WP-K-1220-IP65-24V**  
KWP-1220-IP65-24  
Ref. arch WP-K-1220-IP65-24V



**WP-K-1275-24V**  
KWP-1275-24  
Ref. arch WP-K-1275-24V

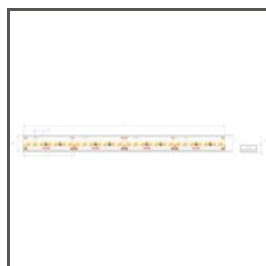

**WP-K-1910-HD-24V**  
KWP-HD-1910-24  
Ref. arch WP-K-1910-HD-24V



**WP-K-1440-24V**  
KWP-1440-24  
Ref. arch WP-K-1440-24V

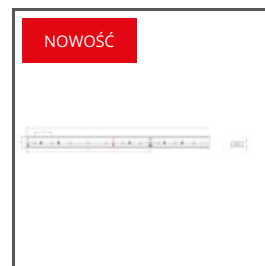

**WP-K-0480-24V**  
KWP-0480-24  
Ref. arch WP-K-0480-24V

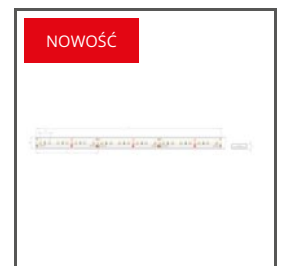

**WP-K-0960-24V**  
KWP-0960-24  
Ref. arch WP-K-0960-24V

# Profil KOZEL-50

Nr ref A00757

Ref. arch C0757

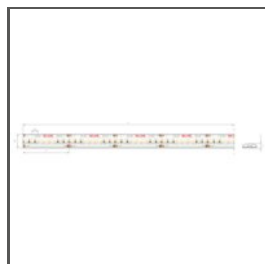

**KWP-GHD-0480-24V**  
KWP-GHD-0480-24



**KWP-CR-0480-24**  
KWP-CR-0480-24



**KWP-CR-0960-24**  
KWP-CR-0960-24

## POWIĄZANE AKCESORIA > LED > CRI 95+



**WP-K-CR-1820-HD-24V**  
WPKCR1820HD24  
Ref. arch WPKCR1820HD24V



**WP-K-CR-1910-HD-24V**  
KWP-CRHD-1910-24  
Ref. arch WPK-CR-1910-HD-24V

## POWIĄZANE AKCESORIA > LED > REGULACJA TEMPERATURY BARWOWEJ



**K-27/50-1440-24V**  
K-27/50-1440-24



**KWP-27/50-1440-24**  
KWP-27/50-1440-24

## POWIĄZANE AKCESORIA > LED > WYSOKA SKUTECZNOŚĆ ŚWIETLNA

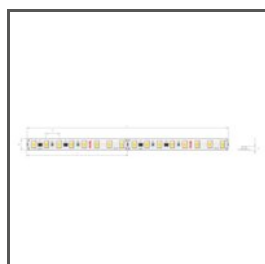

**K-HE-0480-HD-24V**  
K-HEHD-0480-24  
Ref. arch K-HE-0480-HD-24V

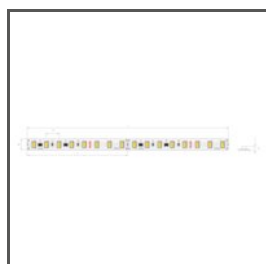

**K-HE-0960-HD-24V**  
K-HEHD-0960-24  
Ref. arch K-HE-0960-HD-24V

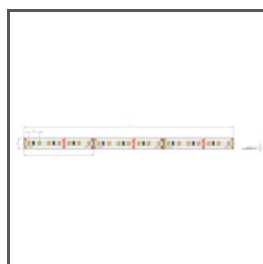

**K-HE-1440-HD-24V**  
K-HEHD-1440-24  
Ref. arch K-HE-1440-HD-24V

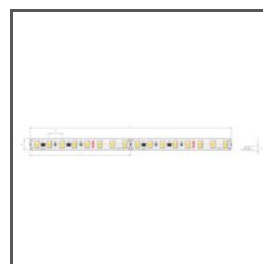

**K-HE-1920-HD-24V**  
K-HEHD-1920-24  
Ref. arch K-HE-1920-HD-24V

# Profil KOZEL-50

Nr ref A00757

Ref. arch C0757

## POWIĄZANE AKCESORIA > LED > ŚWIECENIE W BOK

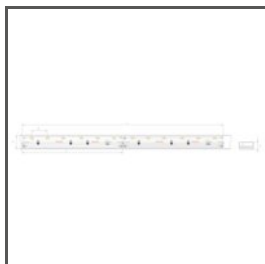

### **WP-K-SE-1210-8-24V**

KWP-SE-1210-24-8

Ref. arch WP-K-SE-1210-8-24V

## POWIĄZANE AKCESORIA > INNE AKCESORIA > MASKOWNICE DO PROFILI



MASKOWNICA

### **MP-50**

C28263L01\_1, C28263L10\_1,  
C28263L07\_1

Ref. arch 17172, 17172L9010,  
17172L9005

## POWIĄZANE AKCESORIA > INNE AKCESORIA > POZOSTAŁE



DŁAWNICA

### **6,4x3**

C42264C07

Ref. arch 42264

## POWIĄZANE AKCESORIA > INNE AKCESORIA > WKŁADKI TECHNICZNE I OCHRONNE

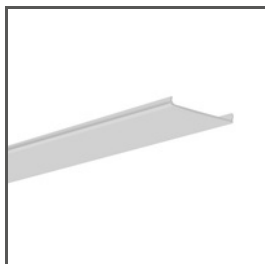

WKŁADKA OCHRONNA

### **TECH-50**

C24532C02

Ref. arch 17125

POWIĄZANE AKCESORIA > INNE AKCESORIA > ŁĄCZNIKI



ŁĄCZNIK  
**ZM-NA-90**  
42723



ŁĄCZNIK  
**ZM-NA-PION-135**  
42727



ŁĄCZNIK  
**ZM-NA-PION-120**  
42321