

# Profil KIDES-DUO

Nr ref A18032

Ref. arch 18032

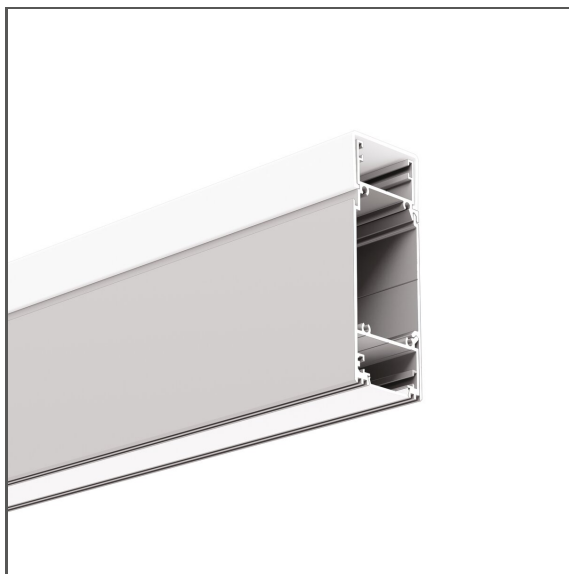

- Zaprojektowany dla stopnia ochrony IP54
- Dwa kierunki świecenia
- Przestrzeń na zasilacz i komponenty elektroniczne
- Łatwy serwis

## PRZEZNACZENIE PRODUKTU

- oświetlenie dekoracyjne

## MONTAŻ

- do powierzchni, za pomocą dedykowanej listwy montażowej i odpowiednio dobranych wkrętów
- możliwość łatwego łączenia w ciągi i systemy

## INFORMACJE DODATKOWE

- możliwość zablokowania zasilacza wewnątrz profilu przy użyciu dedykowanych akcesoriów
- standardowe długości profili oraz osłon KLUŚ: 1000 mm (tolerancja  $\pm 1,5$  mm) oraz 2005 mm / 3010 mm (tolerancja +5 mm); dla wybranych osłon 6050 mm, 10050 mm (tolerancja +5 mm)
- wybierając inną długość profili / osłon niż dostępna w standardzie należy dodatkowo wybrać usługę cięcia w firmie KLUŚ

## RYSUNEK TECHNICZNY

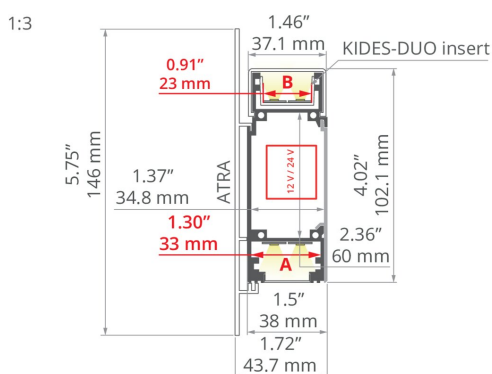

## SPECYFIKACJA TECHNICZNA

Materiał	aluminium
Kolor	■ srebrny anodowany
Możliwe IP oprawy	54
Możliwe kształty oprawy	liniowy
Przekrój profilu	prostokątny
Szerokość	43.7 mm
Wysokość	100 mm
Szerokość klejenia LED A	33 mm
Szerokość klejenia LED B	23 mm
Liczba pasków LED A (szerokość 8 mm)	4
Liczba pasków LED B (szerokość 8 mm)	2
Z komorą na zasilacz	tak
Z możliwością uzyskania linii światła	tak
Typ budynku	Obiekt komercyjny, Obiekt horeca, Oświetlenie zewnętrzne
Przestrzeń	oświetlenie ściany, biuro, ciągi komunikacyjne, oświetlenie fasady
Osłona docinana jest na długość profilu	tak

Długość	Ref
1000 mm	A18032A_1 18032ANODA_1
2005 mm	A18032A_2 18032ANODA_2
3010 mm	A18032A_3 18032ANODA_3

# Profil KIDES-DUO

Nr ref A18032





Ref. arch 18032

Możliwość łatwego łączenia w ciągi	<b>tak</b>
Wyprowadzenie przewodu od spodu	<b>tak</b>

## PRZYKŁADOWE REALIZACJE



## POWIĄZANE AKCESORIA > OSŁONY

NAZWA	MATERIAŁ	PRZEPUSZCZALNOŚĆ	KOLOR	NR REF	
LIGER-22		PC	62 %	<input type="checkbox"/> mleczny	B17032M 17032V1
			B17032M 17032V1OP	39 %	<input checked="" type="checkbox"/> czarny
HS-22		PC	73 %	<input type="checkbox"/> mleczny	B17011M 17011
			94 %	<input checked="" type="checkbox"/> przezroczysty	B17011T 17022
MUN-22		PC	86 %	<input checked="" type="checkbox"/> mrożony	B17042F 17042
KIDES-DUO		PMMA	86 %	<input checked="" type="checkbox"/> mrożony	B17131F 17131

## POWIĄZANE AKCESORIA > ZAŚLEPKI

NAZWA	MATERIAŁ	KOLOR	NR REF	
KIDES-DUO		stal nierdzewna	<input checked="" type="checkbox"/> srebrny	C28211A01 42618
KIDESIN-DUO		PP	<input checked="" type="checkbox"/> srebrny	C24153L01 24153

# Profil KIDES-DUO

Nr ref A18032

Ref. arch 18032

## POWIĄZANE AKCESORIA > LED

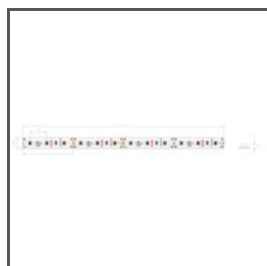

### K-1210-12V

K-1210-12

Ref. arch K-1210-12V



### K-1275-12V

K-1275-12

Ref. arch K-1275-12V

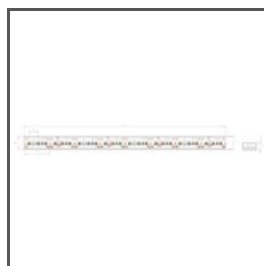

### WP-K-1220-12V

KWP-1220-12

Ref. arch WP-K-1220-12V

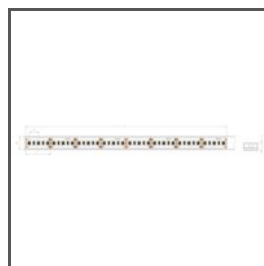

### WP-K-1275-12V

KWP-1275-12

Ref. arch WP-K-1275-12V



### WP-K-1220-IP65-12V

\_błąd

Ref. arch WP-K-1220-IP65-12V

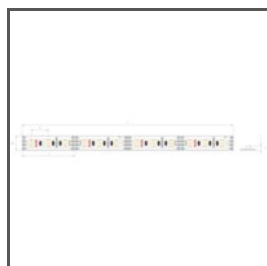

### K-1275-RGB-12V

K-RGB-1275-12

Ref. arch K-1275-RGB-12V

## POWIĄZANE AKCESORIA > LED > BIAŁE MONO



### WP-K-1640-HD-IP65-24V

KWP-GHD-1640-24

Ref. arch WP-K-1640-HD-IP65-24V



### WP-K-1220-IP65-24V

KWP-1220-IP65-24

Ref. arch WP-K-1220-IP65-24V

## POWIĄZANE AKCESORIA > LED > RGB / RGB-W / RGB-CTT

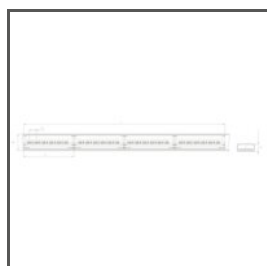

### WP-K-1530-RGB+W-24V

KWP-RGBW-1530-24

Ref. arch WP-K-1530-RGB+W-24V

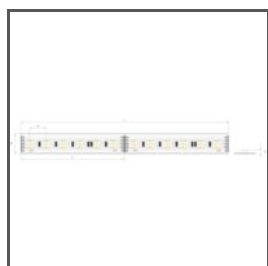

### K-1920-120-RGB-24V

K-RGB-1920-120-24

Ref. arch K-1920-120-RGB-24V

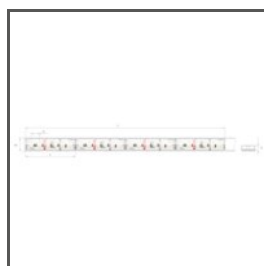

### WP-K-1920-120-RGB-24V

KWP-1920-120-RGB-24

Ref. arch WP-K-1920-120-RGB-24V

# Profil KIDES-DUO

Nr ref A18032

Ref. arch 18032

## POWIĄZANE AKCESORIA > LED > WYSOKA SKUTECZNOŚĆ ŚWIETLNA

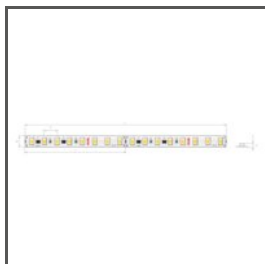

**K-HE-0480-HD-24V**

K-HEHD-0480-24

Ref. arch K-HE-0480-HD-24V

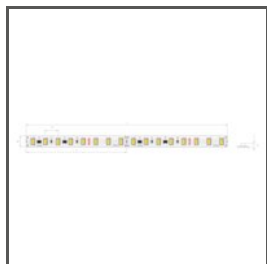

**K-HE-0960-HD-24V**

K-HEHD-0960-24

Ref. arch K-HE-0960-HD-24V



**K-HE-1440-HD-24V**

K-HEHD-1440-24

Ref. arch K-HE-1440-HD-24V

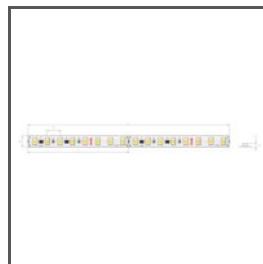

**K-HE-1920-HD-24V**

K-HEHD-1920-24

Ref. arch K-HE-1920-HD-24V

## POWIĄZANE AKCESORIA > INNE AKCESORIA > MASKOWNICE DO PROFILI



MASKOWNICA

**MP-22**

C28261L01\_0.25,  
C28261L10\_0.25,  
C28261L07\_0.25

Ref. arch 17167, 17167L9010,  
17167L9005

## POWIĄZANE AKCESORIA > INNE AKCESORIA > POZOSTAŁE



DŁAWNICA

**6x1,2**

C24517C07

Ref. arch 00802



DŁAWNICA

**19x1,6**

C24519C07

Ref. arch 00820

# Profil KIDES-DUO

Nr ref A18032

Ref. arch 18032

POWIĄZANE AKCESORIA > INNE AKCESORIA > WKŁADKI TECHNICZNE I OCHRONNE



WKŁADKA MONTAŻOWA

**60**

Z70208

Ref. arch 70208

POWIĄZANE AKCESORIA > INNE AKCESORIA > ŁĄCZNIKI



ŁĄCZNIK

**ZM-180**

C28075N00

Ref. arch 40693



ŁĄCZNIK

**ZM-NA-120**

C28242N00

Ref. arch 42729