

# Profil GLADES

Nr ref A18036

Ref. arch 18036

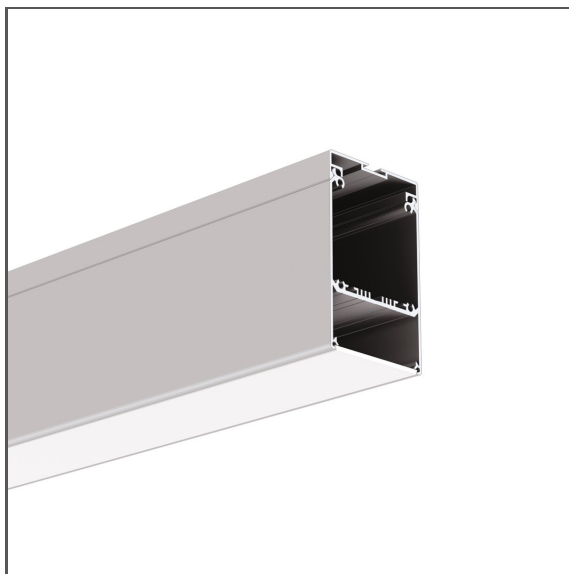

- Gładki grzbiet profilu
- Możliwość uzyskania współczynnika UGR < 19
- Przestrzeń na zasilacz i komponenty elektroniczne
- Zaprojektowany dla stopnia ochrony IP54
- Łatwy serwis
- Szeroka gama akcesoriów

## PRZEZNACZENIE PRODUKTU

- oświetlenie główne i dekoracyjne

## MONTAŻ

- w podwieszeniu lub do powierzchni, za pomocą dedykowanej listwy montażowej, dedykowanych akcesoriów lub odpowiednio dobranych wkrętów
- możliwość łatwego łączenia w ciągi i systemy

## INFORMACJE DODATKOWE

- możliwość zablokowania zasilacza wewnątrz profilu przy użyciu dedykowanych akcesoriów
- standardowe długości profili oraz osłon KLUŚ: 1000 mm (tolerancja  $\pm 1,5$  mm) oraz 2005 mm / 3010 mm (tolerancja +5 mm); dla wybranych osłon 6050 mm, 10050 mm (tolerancja +5 mm)
- wybierając inną długość profilu / osłon niż dostępna w standardzie należy dodatkowo wybrać usługę cięcia w firmie KLUŚ

## RYСУNEK TECHNICZNY

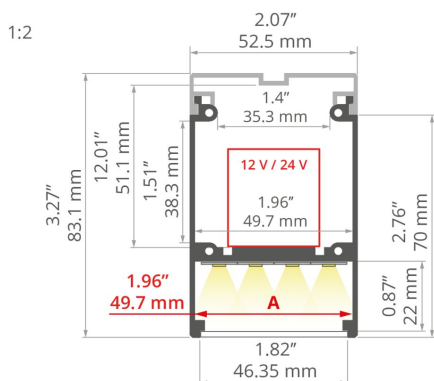

## SPECYFIKACJA TECHNICZNA

Materiał	aluminium
Kolor	■ srebrny anodowany
Możliwe IP oprawy	20, 54
Możliwe kształty oprawy	liniowy, wielokątny
Przekrój profilu	prostokątny
Szerokość	52.5 mm
Wysokość	83.1 mm
Szerokość klejenia LED A	49.7 mm
Liczba pasków LED A (szerokość 8 mm)	6
Z komorą na zasilacz	tak
Z możliwością uzyskania linii światła	tak
Typ budynku	Obiekt komercyjny, Obiekt handlowy, Obiekt kulturalny/rozrywkowy, Obiekt horeca
Przestrzeń	biuro, sala konferencyjna, ciągi komunikacyjne, architektura miejska
Osłona docinana jest na długość profilu	tak

Długość	Ref
1000 mm	A18036A_1 18036ANODA_1
2005 mm	A18036A_2 18036ANODA_2
3010 mm	A18036A_3 18036ANODA_3

# Profil GLADES

Nr ref A18036

Ref. arch 18036



**KLUŚ** Inspiring Solutions

Możliwość łatwego łączenia w ciągi	<b>tak</b>
Wyprowadzenie przewodu od spodu	<b>tak</b>



## PRZYKŁADOWE REALIZACJE



## POWIĄZANE AKCESORIA > OSŁONY

NAZWA	MATERIAŁ	PRZEPUSZCZALNOŚĆ	KOLOR	NR REF
DHS		PC	<input type="checkbox"/> mleczny	B17052M 17052
			<input checked="" type="checkbox"/> przezroczysty	B17052T 17063
JUN-47		PMMA	<input checked="" type="checkbox"/> przezroczysty	B17059P 17059

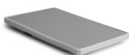
## POWIĄZANE AKCESORIA > ZAŚLEPKI

NAZWA	MATERIAŁ	KOLOR	NR REF
DESIN		<input checked="" type="checkbox"/> srebrny	C24151L01 24151
		<input checked="" type="checkbox"/> czarny	C24151C02 24348
DES		stalowy	C28209A01 42616
DES-HQ		szary	C28218AS 42626

POWIĄZANE AKCESORIA > LED > BIAŁE MONO



**K-0530-HD-24V**  
K-HD-0530-24  
Ref. arch K-0530-HD-24V



**K-0480-24V**  
K-0480-24  
Ref. arch K-0480-24V

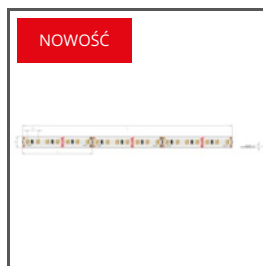

**K-0960-24V**  
K-0960-24  
Ref. arch K-0960-24V

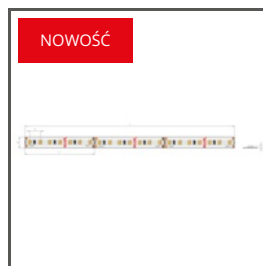

**K-1440-24V**  
K-1440-24  
Ref. arch K-1440-24V

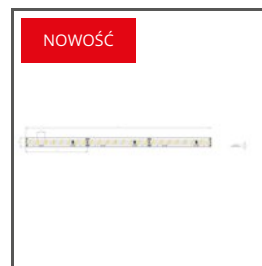

**K-2400-24**  
K-2400-24



**WP-K-1220-IP65-24V**  
KWP-1220-IP65-24  
Ref. arch WP-K-1220-IP65-24V



**WP-K-1640-HD-IP65-24V**  
KWP-GHD-1640-24  
Ref. arch WP-K-1640-HD-IP65-24V



**WP-K-1910-HD-IP65-24V**  
KWP-GHD-1910-24  
Ref. arch WP-K-1910HDIP6524V

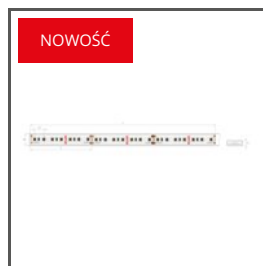

**WP-K-1440-24V**  
KWP-1440-24  
Ref. arch WP-K-1440-24V

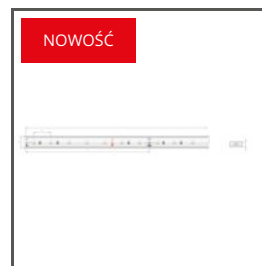

**WP-K-0480-24V**  
KWP-0480-24  
Ref. arch WP-K-0480-24V

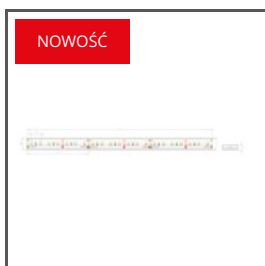

**WP-K-0960-24V**  
KWP-0960-24  
Ref. arch WP-K-0960-24V



**K2-1920-24**  
K2-1920-24



**K3-2880-24**  
K3-2880-24

POWIĄZANE AKCESORIA > LED > CRI 95+

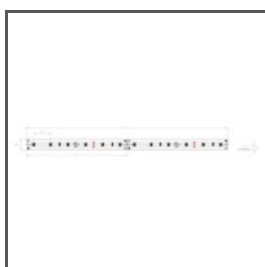

**K-CR-1210-24V**  
K-CR-1210-24  
Ref. arch K-CR-1210-24V

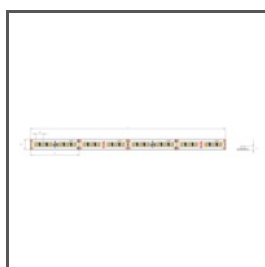

**K-CR-1275-24V**  
K-CR-1275-24  
Ref. arch K-CR-1275-24V

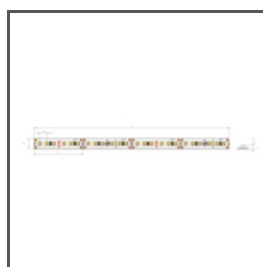

**K-CR-1220-24V**  
K-CR-1220-24  
Ref. arch K-CR-1220-24V

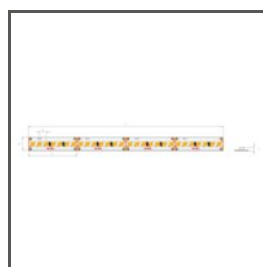

**K-CR-1820-HD-24V**  
K-CRHD-1820-24  
Ref. arch K-CR-1820-HD-24V

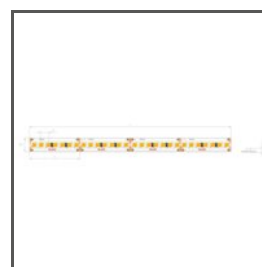

**K-CR-1910-HD-24V**  
K-CRHD-1910-24  
Ref. arch K-CR-1910-HD-24V

# Profil GLADES

Nr ref A18036

Ref. arch 18036

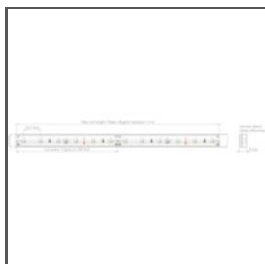

**WP-K-CR-1210-24V**

KWP-CR-1210-24

Ref. arch WP-K-CR-1210-24V



**WP-K-CR-1220-24V**

KWP-CR-1220-24

Ref. arch WP-K-CR-1220-24V



**WP-K-CR-1275-24V**

KWP-CR-1275-24

Ref. arch WP-K-CR-1275-24V

## POWIĄZANE AKCESORIA > LED > REGULACJA TEMPERATURY BARWOWEJ



**K-27/50-1440-24V**

K-27/50-1440-24

## POWIĄZANE AKCESORIA > LED > WYSOKA SKUTECZNOŚĆ ŚWIETLNA

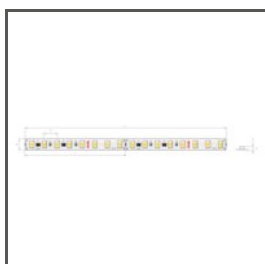

**K-HE-0480-HD-24V**

K-HEHD-0480-24

Ref. arch K-HE-0480-HD-24V

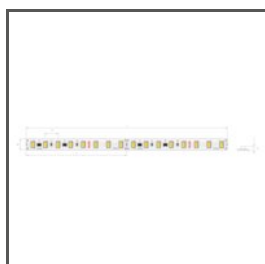

**K-HE-0960-HD-24V**

K-HEHD-0960-24

Ref. arch K-HE-0960-HD-24V

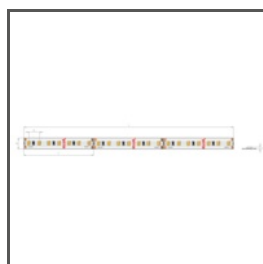

**K-HE-1440-HD-24V**

K-HEHD-1440-24

Ref. arch K-HE-1440-HD-24V

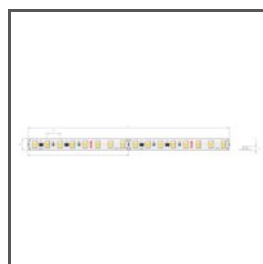

**K-HE-1920-HD-24V**

K-HEHD-1920-24

Ref. arch K-HE-1920-HD-24V

## POWIĄZANE AKCESORIA > INNE AKCESORIA > INNE AKCESORIA

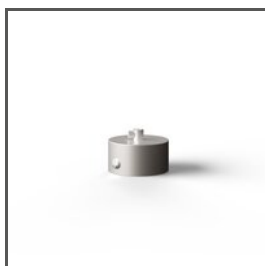

PODSUFITKA

**Fi-60mm**

C24540

POWIĄZANE AKCESORIA > INNE AKCESORIA > POZOSTAŁE



DŁAWNICA

**6x1,2**

C24517C07

Ref. arch 00802



DŁAWNICA

**M8x1**

C42265N00

Ref. arch 42265

POWIĄZANE AKCESORIA > INNE AKCESORIA > WKŁADKI TECHNICZNE I OCHRONNE



WKŁADKA MONTAŻOWA

**45**

Z70457

Ref. arch 70457

POWIĄZANE AKCESORIA > INNE AKCESORIA > ZABEZPIECZENIA I BLOKADY



BLOKADA

**ZD**

C28195N00

Ref. arch 42521

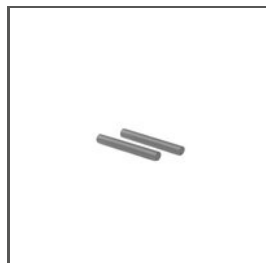

BLOKADA

**ZM**

C28194N00

Ref. arch 42520

POWIĄZANE AKCESORIA > INNE AKCESORIA > ZAWIESZKI I GŁOWICE DO PROFILI PRZEWODNIKOWE



ZAWIESZKA

**PUSZ-LIN-ZD**

C28164N00, C28164L10,  
C28164L07

Ref. arch 42279, 42279L9010,  
42279L9005



ZAWIESZKA

**PUSZ-PRET-ZD**

C28167N00, C28167L10,  
C28167L07

Ref. arch 42282, 42282L9010,  
42282L9005

# Profil GLADES

Nr ref A18036

Ref. arch 18036

## POWIĄZANE AKCESORIA > INNE AKCESORIA > ZAWIESZKI I GŁOWICE DO PROFILI STANDARDOWE



GŁOWICA

**BZP**  
C28113N00  
Ref. arch 42213



ZAWIESZKA

**UCHO-ZD**  
C28193N00  
Ref. arch 42513

## POWIĄZANE AKCESORIA > INNE AKCESORIA > ZESTAWY DO PODWIESZEŃ I MOCOWAŃ



ZESTAW MOCOWAŃ

**RG-1**  
C28230P00, C28230P01,  
C28230L10, C28230L07  
Ref. arch 42647Ni, 42647GSS,  
42647L9010, 42647L9005

## POWIĄZANE AKCESORIA > INNE AKCESORIA > ŁĄCZNIKI



ŁĄCZNIK

**ZM-NA-120**  
C28242N00  
Ref. arch 42729