

NOWOŚĆ

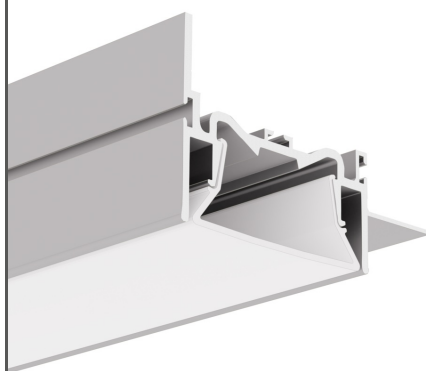

- Montaż oświetlenia i folii napinanych do ścian
- Duża wydajność świecenia
- Montaż do płyt gipsowo-kartonowych 12,5 mm - 0.49"
- Niewidoczne elementy aluminiowe
- Linia światła zlicowana z powierzchnią

## PRZEZNACZENIE PRODUKTU

- oświetlenie osadzone w realizacjach z folii napinanych i zabudowie gipsowo-kartonowej

## MONTAŻ

- do powierzchni, za pomocą odpowiednio dobranych wkrętów
- możliwość łatwego łączenia w ciągi i systemy

## INFORMACJE DODATKOWE

- profil posiada wpusty, będące zamocowaniem dla harpunów folii napinanej
- standardowe długości profili oraz osłon KLUŚ: 1000 mm (tolerancja  $\pm 1,5$  mm) oraz 2005 mm / 3010 mm (tolerancja +5 mm); dla wybranych osłon 6050 mm, 10050 mm (tolerancja +5 mm)
- wybierając inną długość profili / osłon niż dostępna w standardzie należy dodatkowo wybrać usługę cięcia w firmie KLUŚ

## RYSUNEK TECHNICZNY

1:2

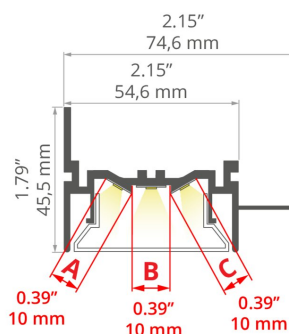

## SPECYFIKACJA TECHNICZNA

Materiał	aluminium
Kolor	■ srebrny nieanodowany
Możliwe kształty oprawy	liniowy, wielokątny
Szerokość	74.6 mm
Wysokość	45.5 mm
Szerokość klejenia LED A	10 mm
Szerokość klejenia LED B	10 mm
Szerokość klejenia LED C	10 mm
Liczba pasków LED A (szerokość 8 mm)	1
Liczba pasków LED B (szerokość 8 mm)	1
Liczba pasków LED C (szerokość 8 mm)	1
Szerokość świecenia	51 mm
Max moc pojedynczej taśmy LED KLUŚ	24 W/m
Z możliwością uzyskania linii światła	tak
Typ budynku	Obiekt komercyjny, Obiekt handlowy, Obiekt kulturalny/rozrywkowy, Obiekt horeca

Długość	Ref
1000 mm	A0A57945N_1
2005 mm	A0A57945N_2
3010 mm	A0A57945N_3

# Profil FOLED-50-BOK

Nr ref A57945

Przestrzeń

biuro, sala konferencyjna, ciągi komunikacyjne

## PRZYKŁADOWE REALIZACJE





## POWIĄZANE AKCESORIA > OSŁONY

NAZWA	MATERIAŁ	PRZEPUSZCZALNOŚĆ	KOLOR	NR REF
FOLED	 PMMA	79 %	satyna	B17171S

## POWIĄZANE AKCESORIA > ZAŚLEPKI

NAZWA	MATERIAŁ	KOLOR	NR REF
FOLED-50-W	 PMMA	<input type="checkbox"/> biały	C24294C02

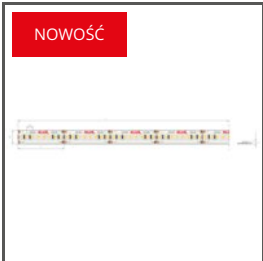
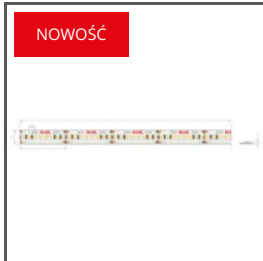
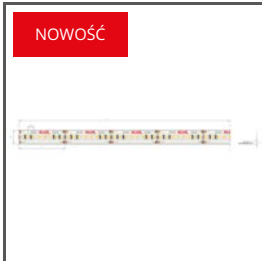
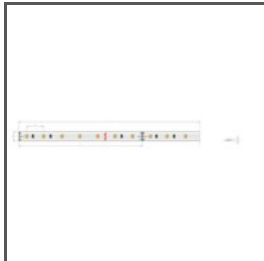
## POWIĄZANE AKCESORIA > LED > BIAŁE MONO

 <b>K-HD-0480-24</b> K-HD-0480-24	 <b>K-HD-0960-24</b> K-HD-0960-24	 <b>K-HD-1440-24</b> K-HD-1440-24	 <b>K-0480-24</b> K-0480-24	 <b>K-0530-HD-24</b> K-HD-0530-24
---	--	--	---	--



**K-0960-24**  
K-0960-24

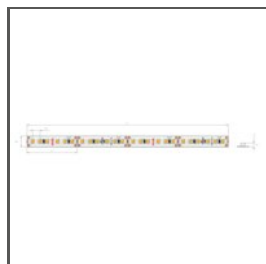

**K-1220-24**  
K-1220-24

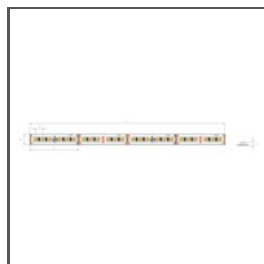

**K-1275-24**  
K-1275-24

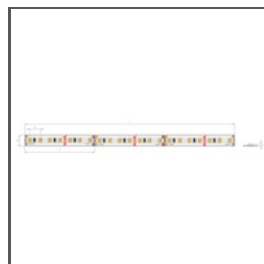

**K-1440-24**  
K-1440-24

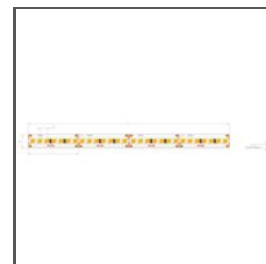

**K-1910-HD-24**  
K-HD-1910-24

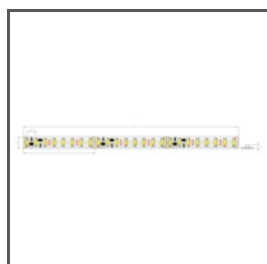

**K-2300-24**  
K-2300-24



**K-2400-24**  
K-2400-24

## POWIĄZANE AKCESORIA > LED > CRI 95+



**K-CR-0480-24**  
K-CR-0480-24



**K-CR-0960-24**  
K-CR-0960-24



**K-CR-1440-24**  
K-CR-1440-24

## POWIĄZANE AKCESORIA > LED > RGB / RGB-W / RGB-CTT



**K-RGB-0700-24**  
K-RGB-0700-24



**K-RGB-1200-24**  
K-RGB-1200-24



**K-RGBW-1530-24**  
K-RGBW-1530-24



**K-1920-120-RGB-24**  
K-RGB-1920-120-24

## POWIĄZANE AKCESORIA > LED > WYSOKA SKUTECZNOŚĆ ŚWIETLNA

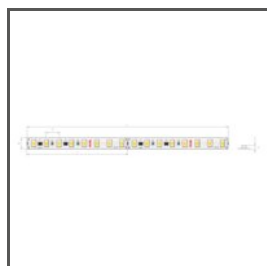

**K-HE-0480-HD-24**  
K-HEHD-0480-24

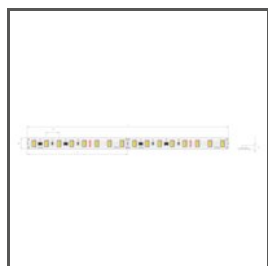

**K-HE-0960-HD-24**  
K-HEHD-0960-24

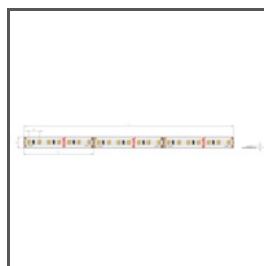

**K-HE-1440-HD-24**  
K-HEHD-1440-24

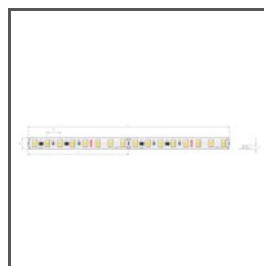

**K-HE-1920-HD-24**  
K-HEHD-1920-24



**K-VHE-0480-24**  
K-VHE-0480-24



**K-VHE-0960-24**  
K-VHE-0960-24

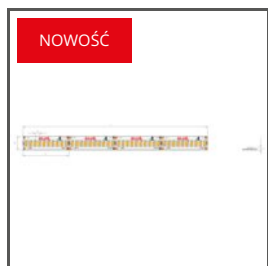

**K-VHE-1440-24**  
K-VHE-1440-24

## POWIĄZANE AKCESORIA > INNE AKCESORIA > POZOSTAŁE



DŁAWNICA  
**6x1,2**  
C24517C07

## POWIĄZANE AKCESORIA > INNE AKCESORIA > ŁĄCZNIKI

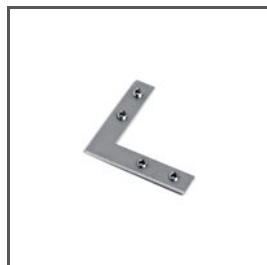

ŁĄCZNIK  
**ZM-NA-90**  
42723



ŁĄCZNIK  
**ZM-NA-120**  
C28242N00



ŁĄCZNIK  
**ZM-NA-PION-135**  
42727

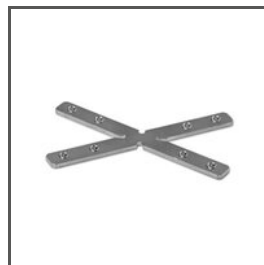

ŁĄCZNIK  
**ZM-X60-G**  
42332

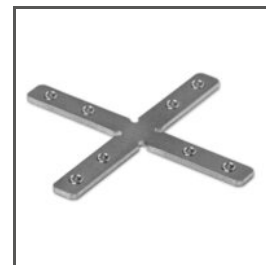

ŁĄCZNIK  
**ZM-X90-G**  
42334

# Profil FOLED-50-BOK

Nr ref A57945



ŁĄCZNIK  
**ZM-Y120-G**  
42336

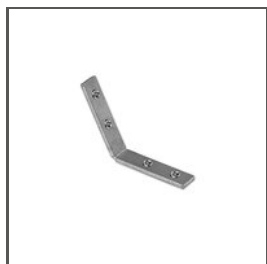

ŁĄCZNIK  
**ZM-NA-PION-120**  
42321



ŁĄCZNIK  
**ZM-90**  
C28072N00



ŁĄCZNIK  
**ZM-PION-120**  
C28087N00



ŁĄCZNIK  
**ZM-PION-135**  
C28088N00



ŁĄCZNIK  
**ZM-PION-45**  
C28084N00



ŁĄCZNIK  
**ZM-PION-60**  
C28085N00



ŁĄCZNIK  
**ZM-T45**  
C28076N00



ŁĄCZNIK  
**ZM-T60**  
C28077N00



ŁĄCZNIK  
**ZM-T90**  
C28078N00



ŁĄCZNIK  
**ZM-X60**  
C28080N00



ŁĄCZNIK  
**ZM-X90**  
C28081N00



ŁĄCZNIK  
**ZM-Y120**  
C28082N00