

- Dwa kierunki świecenia
- Możliwość uzyskania współczynnika UGR < 19
- Przestrzeń na zasilacz i komponenty elektroniczne
- Łatwy serwis
- Szeroka gama akcesoriów

PRZEZNACZENIE PRODUKTU

- oświetlenie główne i dekoracyjne

MONTAŻ

- w podwieszeniu, za pomocą dedykowanej listwy montażowej i dedykowanych akcesoriów
- możliwość łatwego łączenia w ciągi i systemy

INFORMACJE DODATKOWE

- możliwość zablokowania zasilacza wewnątrz profilu przy użyciu dedykowanych akcesoriów
- standardowe długości profili oraz osłon KLUŚ: 1000 mm (tolerancja $\pm 1,5$ mm) oraz 2005 mm / 3010 mm (tolerancja +5 mm); dla wybranych osłon 6050 mm, 10050 mm (tolerancja +5 mm)
- wybierając inną długość profili / osłon niż dostępna w standardzie należy dodatkowo wybrać usługę cięcia w firmie KLUŚ

RYSUNEK TECHNICZNY

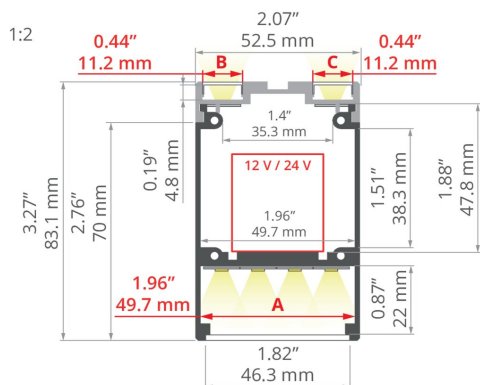

SPECYFIKACJA TECHNICZNA

Materiał	aluminium
Możliwe IP oprawy	20, 54
Możliwe kształty oprawy	liniowy, wielokątny
Przekrój profilu	prostokątny
Szerokość	52.5 mm
Wysokość	83.1 mm
Szerokość klejenia LED A	49.7 mm
Szerokość klejenia LED B	11.2 mm
Szerokość klejenia LED C	11.2 mm
Liczba pasków LED A (szerokość 8 mm)	6
Liczba pasków LED B (szerokość 8 mm)	1
Liczba pasków LED C (szerokość 8 mm)	1
Z komorą na zasilacz	tak
Z możliwością uzyskania linii światła	tak

Typ budynku

Obiekt komercyjny, Obiekt handlowy, Obiekt kulturalny/rozrywkowy, Obiekt horeca

Kolor	Długość	Ref
■ srebrny anodowany	1000 mm	A18030A_1 18030ANODA_1
	2005 mm	A18030A_2 18030ANODA_2
	3010 mm	A18030A_3 18030ANODA_3
■ czarny anodowany	1000 mm	A18030A07_1 18030K7_1
	2005 mm	A18030A07_2 18030K7_2
	3010 mm	A18030A07_3 18030K7_3

Profil DES

Nr ref A18030





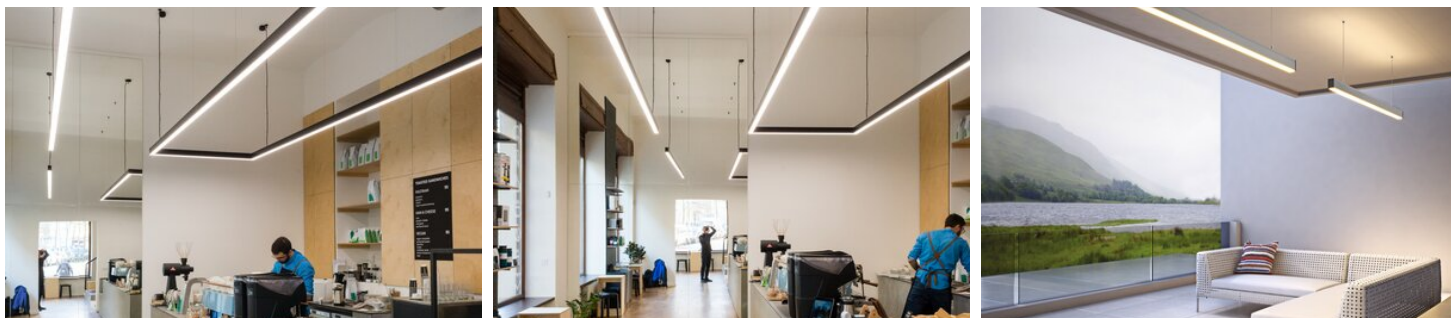

Ref. arch 18030

Przestrzeń	biuro, sala konferencyjna, ciągi komunikacyjne
Oslona docinana jest na długość profilu	tak
Możliwość łatwego łączenia w ciągi	tak
Wyprowadzenie przewodu od spodu	tak
Świecenie w dwie strony dla opraw wiszących	tak



PRZYKŁADOWE REALIZACJE



POWIĄZANE AKCESORIA > OSŁONY

NAZWA	MATERIAŁ	PRZEPUSZCZALNOŚĆ	KOLOR	NR REF	
KA		PC	63 %	<input type="checkbox"/> mleczny	B17035M 17035
			91 %	<input checked="" type="checkbox"/> przezroczysty	B17035T 17036
KA-PRO		PC	67 %	<input type="checkbox"/> mleczny	B17064M 17064
			94 %	<input checked="" type="checkbox"/> przezroczysty	B17064T 17065
DHS		PC	73 %	<input type="checkbox"/> mleczny	B17052M 17052
			94 %	<input checked="" type="checkbox"/> przezroczysty	B17052T 17063
HS		PC	73 %	<input type="checkbox"/> mleczny	B17208M 1369
			94 %	<input checked="" type="checkbox"/> przezroczysty	B17208T 1370
KA-COM		PVC	70 %	<input type="checkbox"/> mleczny	B17179M 17179
			93 %	<input checked="" type="checkbox"/> przezroczysty	B17179T 17180
LIGER		PC	70 %	<input type="checkbox"/> mleczny	B17037M 17037
			32 %	<input checked="" type="checkbox"/> czarny	B17037C 17040
JUN-47		PMMA	92 %	<input checked="" type="checkbox"/> przezroczysty	B17059P 17059

POWIĄZANE AKCESORIA > ZAŚLEPKI

NAZWA	MATERIAŁ	KOLOR	NR REF
DESIN	PP	 srebrny	C24151L01 24151
		 czarny	C24151C02 24348
DES	stal nierdzewna	stalowy	C28209A01 42616
DES-HQ	aluminium	 szary	C28218AS 42626

POWIĄZANE AKCESORIA > LED

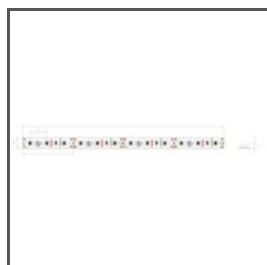

K-1210-12V

K-1210-12
Ref. arch K-1210-12V



K-1275-12V

K-1275-12
Ref. arch K-1275-12V

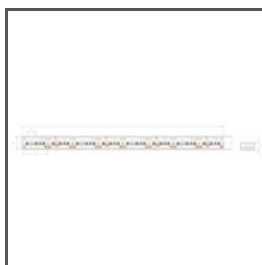

WP-K-1220-12V

KWP-1220-12
Ref. arch WP-K-1220-12V

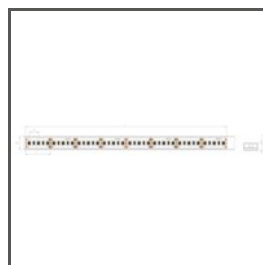

WP-K-1275-12V

KWP-1275-12
Ref. arch WP-K-1275-12V



WP-K-1220-IP65-12V

_błąd
Ref. arch WP-K-1220-IP65-12V

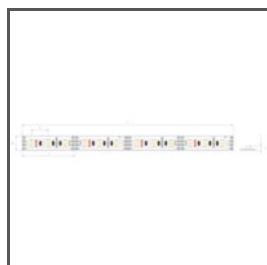

K-1275-RGB-12V

K-RGB-1275-12
Ref. arch K-1275-RGB-12V

POWIĄZANE AKCESORIA > LED > BIAŁE MONO



WP-K-1640-HD-IP65-24V

KWP-GHD-1640-24
Ref. arch WP-K-1640-HD-IP65-24V



WP-K-1910-HD-IP65-24V

KWP-GHD-1910-24
Ref. arch WP-K-1910HDIP6524V



WP-K-1220-IP65-24V

KWP-1220-IP65-24
Ref. arch WP-K-1220-IP65-24V

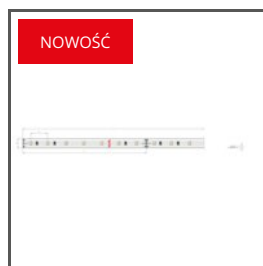

K-0480-24V

K-0480-24
Ref. arch K-0480-24V

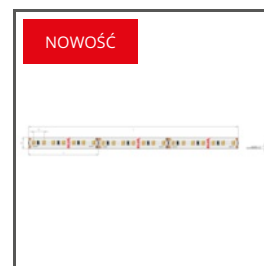

K-0960-24V

K-0960-24
Ref. arch K-0960-24V



K-1440-24V

K-1440-24

Ref. arch K-1440-24V



K-0530-HD-24V

K-HD-0530-24

Ref. arch K-0530-HD-24V



K-2400-24

K-2400-24



WP-K-1440-24V

KWP-1440-24

Ref. arch WP-K-1440-24V

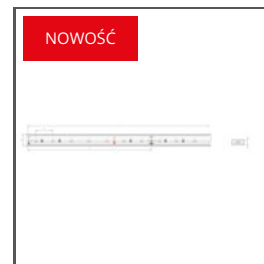

WP-K-0480-24V

KWP-0480-24

Ref. arch WP-K-0480-24V

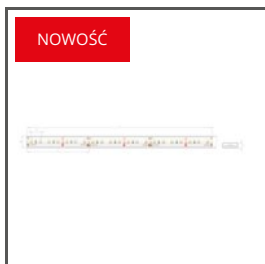

WP-K-0960-24V

KWP-0960-24

Ref. arch WP-K-0960-24V

POWIĄZANE AKCESORIA > LED > CRI 95+

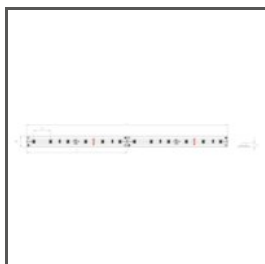

K-CR-1210-24V

K-CR-1210-24

Ref. arch K-CR-1210-24V

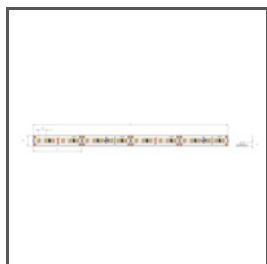

K-CR-1220-24V

K-CR-1220-24

Ref. arch K-CR-1220-24V

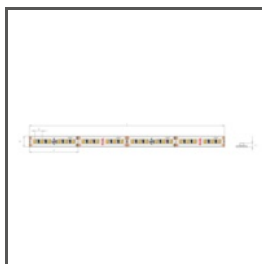

K-CR-1275-24V

K-CR-1275-24

Ref. arch K-CR-1275-24V

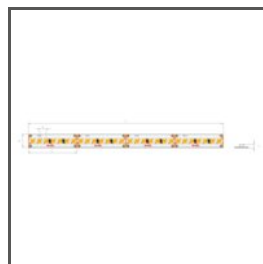

K-CR-1820-HD-24V

K-CRHD-1820-24

Ref. arch K-CR-1820-HD-24V

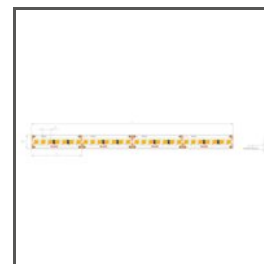

K-CR-1910-HD-24V

K-CRHD-1910-24

Ref. arch K-CR-1910-HD-24V

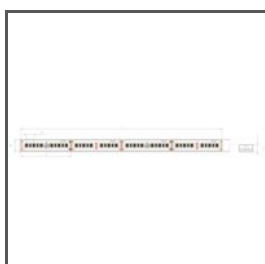

WP-K-CR-1275-24V

KWP-CR-1275-24

Ref. arch WP-K-CR-1275-24V



WP-K-CR-1220-24V

KWP-CR-1220-24

Ref. arch WP-K-CR-1220-24V

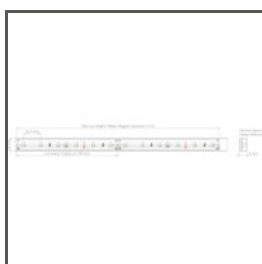

WP-K-CR-1210-24V

KWP-CR-1210-24

Ref. arch WP-K-CR-1210-24V

POWIĄZANE AKCESORIA > LED > RGB / RGB-W / RGB-CTT



K-1530-RGB+W-24V
K-RGBW-1530-24
Ref. arch K-1530-RGB+W-24V



WP-K-1530-RGB+W-24V
KWP-RGBW-1530-24
Ref. arch WP-K-1530-RGB+W-24V

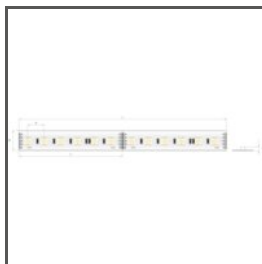

K-1920-120-RGB-24V
K-RGB-1920-120-24
Ref. arch K-1920-120-RGB-24V

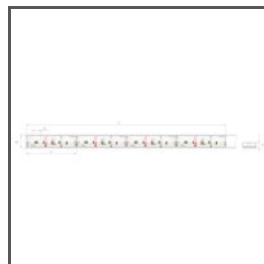

WP-K-1920-120-RGB-24V
KWP-1920-120-RGB-24
Ref. arch WP-K-1920-120-RGB-24V

POWIĄZANE AKCESORIA > LED > REGULACJA TEMPERATURY BARWOWEJ



K-18/30-0960-24V
K-18/30-0960-24
Ref. arch K-30/18-0960-24V



K-27/50-1440-24V
K-27/50-1440-24

POWIĄZANE AKCESORIA > LED > WYSOKA SKUTECZNOŚĆ ŚWIETLNA

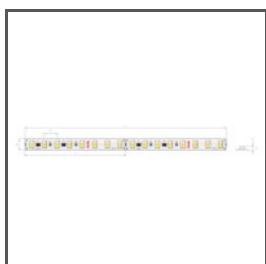

K-HE-0480-HD-24V
K-HEHD-0480-24
Ref. arch K-HE-0480-HD-24V

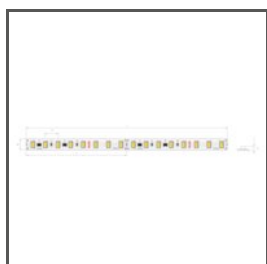

K-HE-0960-HD-24V
K-HEHD-0960-24
Ref. arch K-HE-0960-HD-24V

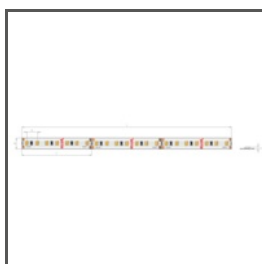

K-HE-1440-HD-24V
K-HEHD-1440-24
Ref. arch K-HE-1440-HD-24V

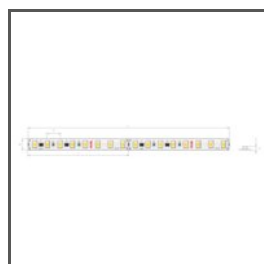

K-HE-1920-HD-24V
K-HEHD-1920-24
Ref. arch K-HE-1920-HD-24V

POWIĄZANE AKCESORIA > INNE AKCESORIA > INNE AKCESORIA

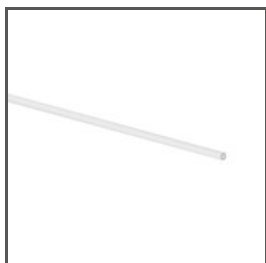

PRĘT TWORZYWOWY
DES
_błąd
Ref. arch 42222



PODSUFITKA
Fi-60mm
C24540

POWIĄZANE AKCESORIA > INNE AKCESORIA > POZOSTAŁE



DŁAWNICA

6x1,2

C24517C07

Ref. arch 00802



DŁAWNICA

M8x1

C42265N00

Ref. arch 42265

POWIĄZANE AKCESORIA > INNE AKCESORIA > WKŁADKI TECHNICZNE I OCHRONNE



WKŁADKA MONTAŻOWA

45

Z70457

Ref. arch 70457

POWIĄZANE AKCESORIA > INNE AKCESORIA > ZABEZPIECZENIA I BLOKADY



BLOKADA

ZD

C28195N00

Ref. arch 42521

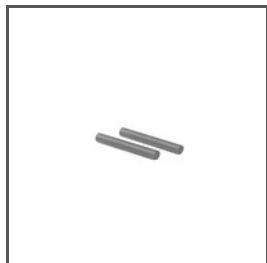

BLOKADA

ZM

C28194N00

Ref. arch 42520

POWIĄZANE AKCESORIA > INNE AKCESORIA > ZAWIESZKI I GŁOWICE DO POWIERZCHNI PRZEWODNIKOWE



ZAWIESZKA

W-BOX-Z

C28253N00

Ref. arch 00643

POWIĄZANE AKCESORIA > INNE AKCESORIA > ZAWIESZKI I GŁOWICE DO PROFILI PRZEWODNIKOWE



ZAWIESZKA

PUSZ-LIN-ZD

C28164N00, C28164L10,
C28164L07

Ref. arch 42279, 42279L9010,
42279L9005



ZAWIESZKA

PUSZ-PRET-ZD

C28167N00, C28167L10,
C28167L07

Ref. arch 42282, 42282L9010,
42282L9005

POWIĄZANE AKCESORIA > INNE AKCESORIA > ZAWIESZKI I GŁOWICE DO PROFILI STANDARDOWE



GŁOWICA

BZP

C28113N00

Ref. arch 42213



ZAWIESZKA

UCHO-ZD

C28193N00

Ref. arch 42513

POWIĄZANE AKCESORIA > INNE AKCESORIA > ZESTAWY DO PODWIESZEŃ I MOCOWAŃ



ZESTAW MOCOWAŃ

RG-1

C28230P00, C28230P01,
C28230L10, C28230L07

Ref. arch 42647NI, 42647GSS,
42647L9010, 42647L9005

POWIĄZANE AKCESORIA > INNE AKCESORIA > ŁĄCZNIKI



ŁĄCZNIK

ZM-NA-120

C28242N00

Ref. arch 42729