

Profil 3035

Nr ref A18039

Ref. arch 18039

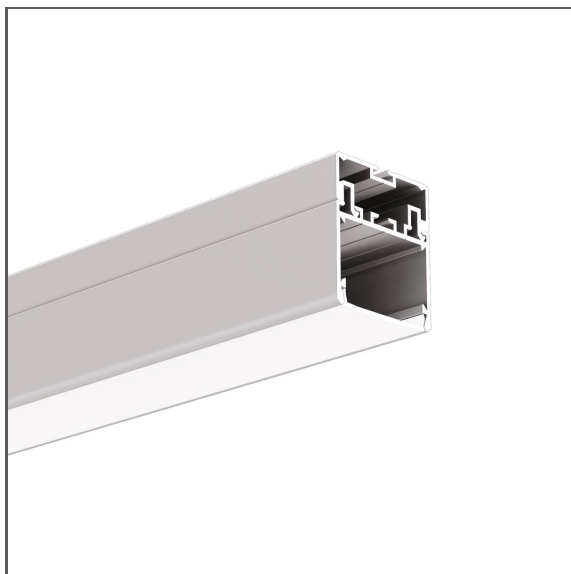

- Łatwy serwis
- Szeroka gama akcesoriów
- Przestrzeń na prowadzenie przewodów

PRZEZNACZENIE PRODUKTU

- oświetlenie główne

MONTAŻ

- w podwieszeniu lub do powierzchni, za pomocą dedykowanej listwy montażowej, dedykowanych akcesoriów lub odpowiednio dobranych wkrętów
- możliwość łatwego łączenia w ciągi i systemy

INFORMACJE DODATKOWE

- standardowe długości profili oraz osłon KLUŚ: 1000 mm (tolerancja $\pm 1,5$ mm) oraz 2005 mm / 3010 mm (tolerancja +5 mm); dla wybranych osłon 6050 mm, 10050 mm (tolerancja +5 mm)
- wybierając inną długość profili / osłon niż dostępna w standardzie należy dodatkowo wybrać usługę cięcia w firmie KLUŚ

RYSUNEK TECHNICZNY

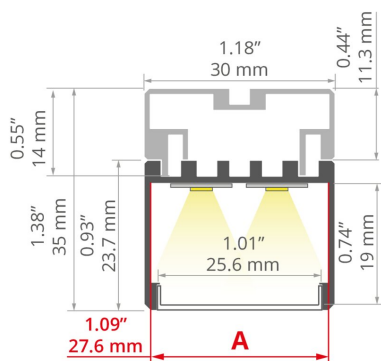

SPECYFIKACJA TECHNICZNA

Materiał	aluminium
Kolor	■ srebrny anodowany
Możliwe IP oprawy	20
Możliwe kształty oprawy	liniowy, wielokątny
Przekrój profilu	prostokątny
Szerokość	30 mm
Wysokość	35 mm
Szerokość klejenia LED A	27,6 mm
Liczba pasków LED A (szerokość 8 mm)	3
Z możliwością uzyskania linii światła	tak
Typ budynku	Obiekt komercyjny, Obiekt handlowy, Obiekt kulturalny/rozrywkowy, Obiekt horeca
Przestrzeń	biuro, ciągi komunikacyjne, sala konferencyjna, lobby / foyer
Ostona docinana jest na długość profilu	tak
Możliwość łatwego łączenia w ciągi	tak
Wyrowadzenie przewodu od spodu	tak

Długość	Ref
1000 mm	A18039A_1 18039ANODA_1
2005 mm	A18039A_2 18039ANODA_2
3010 mm	A18039A_3 18039ANODA_3

Profil 3035

Nr ref A18039

Ref. arch 18039

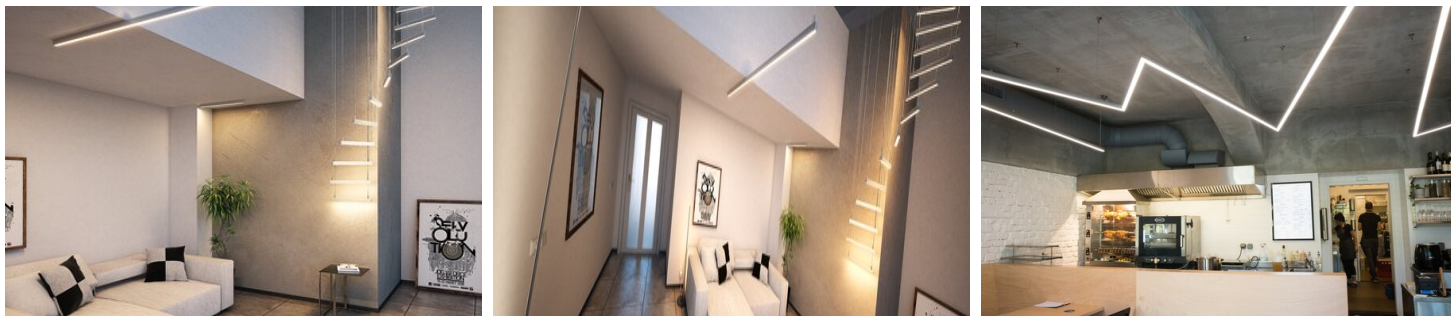

PRZYKŁADOWE REALIZACJE



POWIĄZANE AKCESORIA > OSŁONY

NAZWA	MATERIAŁ	PRZEPUSZCZALNOŚĆ	KOLOR	NR REF
3035	 PC	62 %	<input type="checkbox"/> mleczny	B17141M 17141

POWIĄZANE AKCESORIA > ZAŚLEPKI

NAZWA	MATERIAŁ	KOLOR	NR REF
3035	 ABS	<input checked="" type="checkbox"/> szary	C24273C02 24273
3035-HQ	 aluminium	<input checked="" type="checkbox"/> szary	C28216AS 42624

POWIĄZANE AKCESORIA > LED

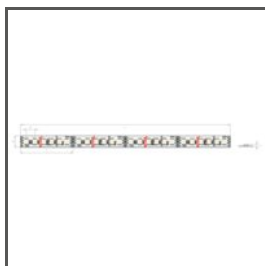

K-0700-120-RGB-24V

_błąd
Ref. arch K-0700-120-RGB-24V

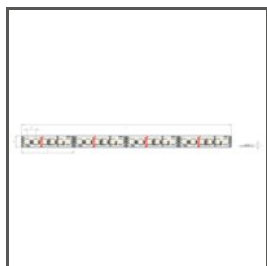

K-1200-120-RGB-24V

_błąd
Ref. arch K-1200-120-RGB-24V

POWIĄZANE AKCESORIA > LED > BIAŁE MONO



K-0530-HD-24V
K-HD-0530-24
Ref. arch K-0530-HD-24V



K-0480-24V
K-0480-24
Ref. arch K-0480-24V



K-0960-24V
K-0960-24
Ref. arch K-0960-24V

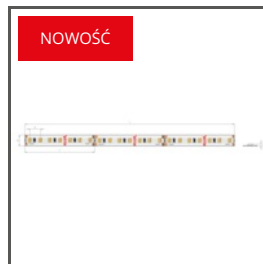

K-1440-24V
K-1440-24
Ref. arch K-1440-24V

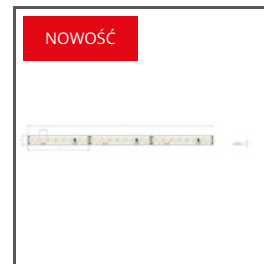

K-2400-24
K-2400-24



K2-1920-24
K2-1920-24



K3-2880-24
K3-2880-24

POWIĄZANE AKCESORIA > LED > CRI 95+

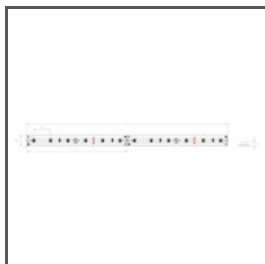

K-CR-1210-24V
K-CR-1210-24
Ref. arch K-CR-1210-24V

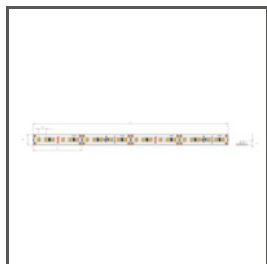

K-CR-1220-24V
K-CR-1220-24
Ref. arch K-CR-1220-24V

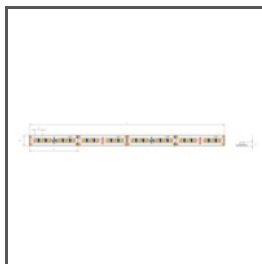

K-CR-1275-24V
K-CR-1275-24
Ref. arch K-CR-1275-24V

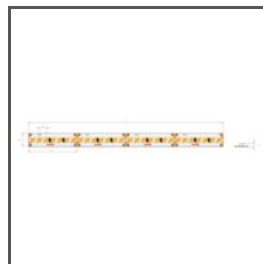

K-CR-1820-HD-24V
K-CRHD-1820-24
Ref. arch K-CR-1820-HD-24V

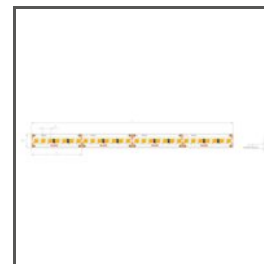

K-CR-1910-HD-24V
K-CRHD-1910-24
Ref. arch K-CR-1910-HD-24V

POWIĄZANE AKCESORIA > LED > RGB / RGB-W / RGB-CTT

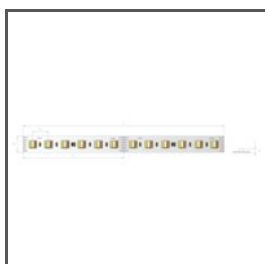

K-1200-RGB+27/65-24V
K-RGB27/65-1200-24
Ref. arch K-1200-RGB+27/65-24V



K-1530-RGB+W-24V
K-RGBW-1530-24
Ref. arch K-1530-RGB+W-24V

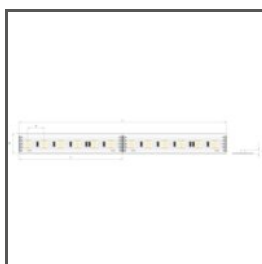

K-1920-120-RGB-24V
K-RGB-1920-120-24
Ref. arch K-1920-120-RGB-24V



K-RGB-1200-24V
K-RGB-1200-24
Ref. arch K-RGB-1200-24V



K-RGB-0700-24V
K-RGB-700-24V
Ref. arch K-RGB-0700-24V

POWIĄZANE AKCESORIA > LED > REGULACJA TEMPERATURY BARWOWEJ



K-27/50-1440-24V

K-27/50-1440-24



K-18/30-0960-24V

K-18/30-0960-24

Ref. arch K-30/18-0960-24V

POWIĄZANE AKCESORIA > LED > WYSOKA SKUTECZNOŚĆ ŚWIETLNA

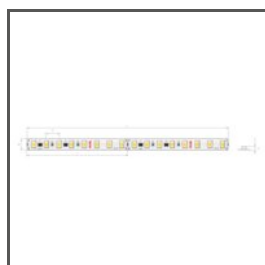

K-HE-0480-HD-24V

K-HEHD-0480-24

Ref. arch K-HE-0480-HD-24V

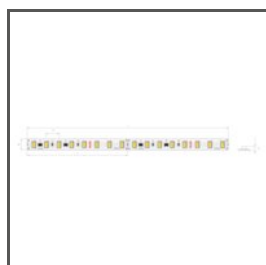

K-HE-0960-HD-24V

K-HEHD-0960-24

Ref. arch K-HE-0960-HD-24V

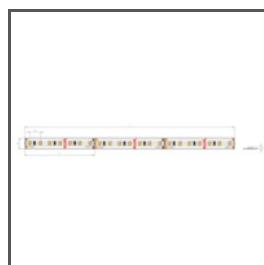

K-HE-1440-HD-24V

K-HEHD-1440-24

Ref. arch K-HE-1440-HD-24V

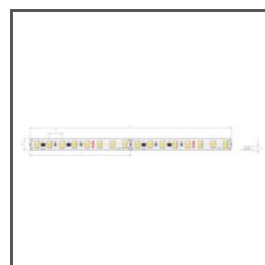

K-HE-1920-HD-24V

K-HEHD-1920-24

Ref. arch K-HE-1920-HD-24V

POWIĄZANE AKCESORIA > LED > ZIGZAG



K-BT-RGB40-1510-24V

K-BTRGB40-1510-24

Ref. arch K-BT-RGB40-1510-24V

POWIĄZANE AKCESORIA > INNE AKCESORIA > INNE AKCESORIA

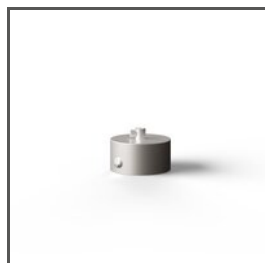

PODSUFITKA

Fi-60mm

C24540

POWIĄZANE AKCESORIA > INNE AKCESORIA > PODKŁADKI IZOLUJĄCE



PODKŁADKI IZOLUJĄCE

ARMSTRONG

C28241C10

Ref. arch 42712

POWIĄZANE AKCESORIA > INNE AKCESORIA > POZOSTAŁE



DŁAWNICA

6,4x3

C42264C07

Ref. arch 42264

POWIĄZANE AKCESORIA > INNE AKCESORIA > SPRĘŻYNY DO WPUSTÓW I PROFILI TECHNICZNYCH



SPRĘŻYNA

BLOK

C42731N00

Ref. arch 42731

POWIĄZANE AKCESORIA > INNE AKCESORIA > SPRĘŻYNY POWIERZCHNIOWE

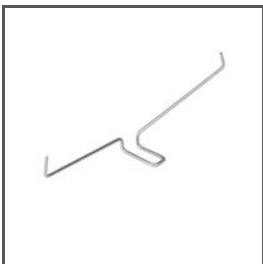

SPRĘŻYNA

GP

C24500N00

Ref. arch 00293

POWIĄZANE AKCESORIA > INNE AKCESORIA > ZABEZPIECZENIA I BLOKADY

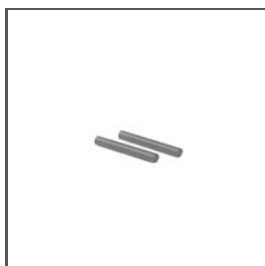

BLOKADA

ZM

C28194N00

Ref. arch 42520

POWIĄZANE AKCESORIA > INNE AKCESORIA > ZAWIESZKI I GŁOWICE DO PROFILI PRZEWODNIKOWE



ZAWIESZKA

FI-8-LIN-ZMZ

C28171N00, C28171L10,
C28171L07

Ref. arch 42286, 42286L9010,
42286L9005



ZAWIESZKA

PUSZ-LIN-ZM

C28160N00, C28160L10,
C28160L07

Ref. arch 42275, 42275L9010,
42275L9005



ZAWIESZKA

PUSZ-LIN-MR

C28163N00, C28163L10,
C28163L07

Ref. arch 42278, 42278L9010,
42278L9005



ZAWIESZKA

PUSZ-PRET-ZM

C28161N00, C28161L10,
C28161L07

Ref. arch 42276, 42276L9010,
42276L9005



ZAWIESZKA

PUSZ-PRET-LEB

C28165N00, C28165L10,
C28165L07

Ref. arch 42280, 42280L9010,
42280L9005

POWIĄZANE AKCESORIA > INNE AKCESORIA > ZAWIESZKI I GŁOWICE DO PROFILI STANDARDOWE



GŁOWICA

BZP

C28113N00

Ref. arch 42213

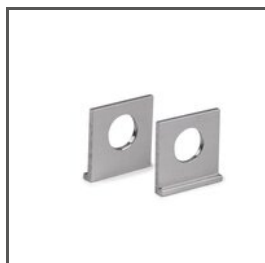

ZAWIESZKA

UCHO-ZM

C28192N00, C28192L07

Ref. arch 42512, 42525



ZAWIESZKA

FI-10-ZM-P

C28117N00

Ref. arch 42244



ZAWIESZKA

FI-10-ZM-W

C28116N00

Ref. arch 42242

POWIĄZANE AKCESORIA > INNE AKCESORIA > ZESTAWY DO PODWIESZEŃ I MOCOWAŃ



ZESTAW MOCWAŃ

RG-1

C28230P00, C28230P01,
C28230L10, C28230L07

Ref. arch 42647NI, 42647GSS,
42647L9010, 42647L9005



ZESTAW MOCWAŃ

RD-1

C28231

Ref. arch 42658NI, 42658GSS,
42658L9005, 42658L9010



ZESTAW MOCWAŃ

RD-2

C28232P00, C28232P01,
C28232L10, C28232L07

Ref. arch 42653NI, 42653GSS,
42653L9010, 42653L9005



ZESTAW MOCWAŃ

RD-3

C28233P00, C28233P01,
C28233L10, C28233L07

Ref. arch 42659NI, 42659GSS,
42659L9010, 42659L9005



ZESTAW MOCWAŃ

RD-4

C28234P00, C28234P01,
C28234L10, C28234L07

Ref. arch 42657NI, 42657GSS,
42657L9010, 42657L9005

Profil 3035

Nr ref A18039

Ref. arch 18039

POWIĄZANE AKCESORIA > INNE AKCESORIA > ŁĄCZNIKI



ŁĄCZNIK

ZM-180

C28075N00

Ref. arch 40693



ŁĄCZNIK

ZM-60

C28243N00

Ref. arch 42736