

Części niezbędne do skonstruowania oprawy na bazie profili TEPIKO oraz PIKO-ZM



Listwa
montażowa (A)



Profil (B)



Zaślepka
mała (C)



Zaślepka
duża (D)



Wkładka
ochronna (E)



Osőna (F)



Taśma LED (G)



Zatrask (H)

Elementy niezbędne przy czynnościach montażowych:

- klej
- gips
- farba
- wiertarka

UWAGA! Wszystkie taśmy LED powinny być podłączone do zasilacza 12 V lub 24 V.

WAŻNE: Instrukcja przedstawia podstawową formę montażu.

Więcej metod i powiązanych akcesoriów znajdziesz na stronie klusdesign.pl

1. Wykonaj otwór w listwie montażowej (A).

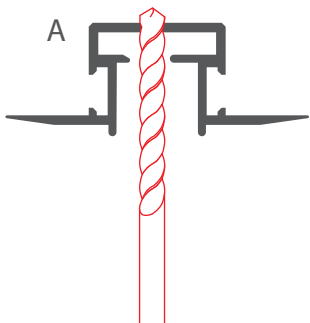

2. Załóż zaślepkę dużą (D) na listwie (A), a następnie umieść w niej wkładkę ochronną (E).

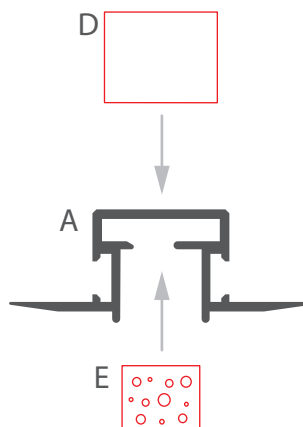

3. Podłącz zasilanie i wyprowadź je przez nawiercony otwór w listwie. Przyklej listwę do powierzchni.

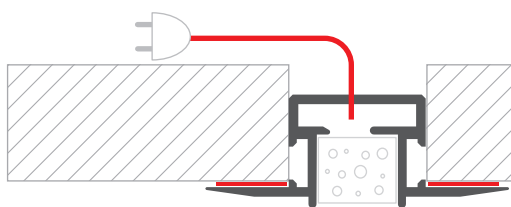

4. Nałóż gładź gipsową, zakrywając skrzydełka listwy. Wkładka ochronna zabezpieczy wnętrze.

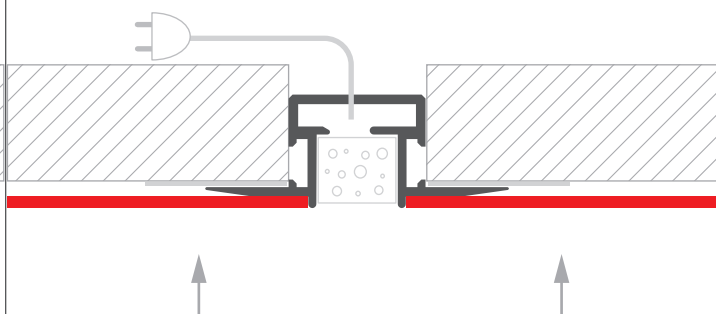

5. Usuń wkładkę ochronną (E).

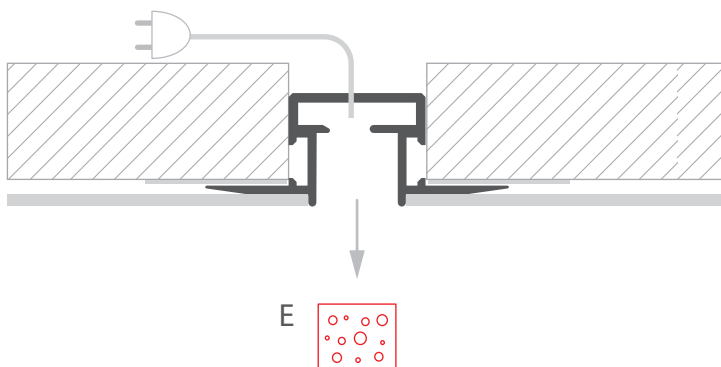

6. Nawierć otwór na kabel zasilający w profilu (B).



7. Zamontuj zatrzask (H) w profilu (B).

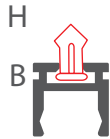

8. Wklej w profil (B) taśmę LED (G) z kablem zasilającym. Zamontuj osłonę (F) i zaślepki małe (C).

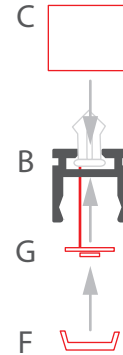

9. Zainstaluj złożoną oprawę w listwie montażowej. Oprawę osadza się poprzez zakliknięcie.

